

vredes

ZAIRE

MAANDBLAD VOOR INTERNATIONALE POLITIEK EN VREDESPROBLEMEN

20ste jrg. - nr. 163 - MEI 1977



vrede

„VREDE” Studie- en informatiecentrum
voor vredes- en ontwikkelingsproblematiek
v.z.w.

maandblad 10 nrs. per jaar

REDACTIE-BEHEER

PUBLICITEIT :

Onderbergen 51 - 9000 Gent
Prk : 000-0956015-80
- Vrede v.z.w. - 9000 Gent
tel. 091/ 23.82.52

LEESGELD :

250 fr. per jaar
25 fr. per nummer.

STEUNABONNEMENT : 500 fr.

VERANTWOORDELIJKE UITGEVER :

Michel Vanderborgh
Dreef 10a
9401 Pollare

REDACTIE :

Theo Bailleul, Paula Burghgraevc,
Nadine Crappé, Paul Wagemans,
Chantal De Smet, Jules Verhelst
Jean-Pierre Everaerts, Luc Kongs,
Griet Maréchal, Michel Tanret,
Kathleen Steel, Luk Vermeire,
Jan Verwest, Bob Wolstijn,
Wilfried De Vlieghe, Elie Elia,
Brigitte Van Maele.

REDACTIESECRETARIS :

Jo De Schuyter

HOOFDREDACTEUR :

André De Smet

VASTE MEDEWERKERS :

Frans De Winter, Ward Ruyslinck,
Staf Schmidt, Jan Van Calsteren,
Jos Wolles, Janine De Rop

Centrum voor UNO-recht (V.U.B. - Brussel)

Centrum voor Latijns-Amerika (Roermond)

ABONNEMENTENDIENST :

Lotty Verwest, Carlos Van Vooren

„Vrede” wil de spreekbuis zijn van al diegenen die - door degelijke informatie of voorstellen - een bijdrage willen brengen tot de internationale ontspanning.

De redactie doet dan ook beroep op de medewerking van al diegenen die hiertoe kunnen bijdragen.

De ondertekende artikels beantwoorden dan ook niet noodzakelijkerwijze aan het standpunt van de redactie.

OFFSET DRUK :

Beschutte Werkplaats, Landegem.

UIT DE INHOUD

	Blz.
EDITORIAAL	3
Oorlog tegen ons leefmilieu	3
OP DE UITKUIK	4
20 jaar maandblad „Vrede”	4
BINNENLAND	5
Parlement en buitenlandse politiek	5
EUROPA	8
Gevolgtrekking na Helsinki	8
1978 het jaar van de Europese verkiezingen	10
AFRIKA	12
Even uw aandacht voor Zaïre	12
De volksopstand tegen de Mobutu-diktatuur breekt eindelijk uit	13
LEZERSBRIEVEN	15
LATIJS-AMERIKA	16
Carter en de rechten van de mens	16
AZIE	18
Viëtnam	18
LEEFMILIEU	22
Seveso rareiteit of top van een ontzaglijke Iceberg?	22
VREDEFONDS	24
U.N.O.	25
Voornaamste conferenties en speciale vieringen van de Verenigde Naties	25
VREDESINITIATIEVEN	26
Zes jaar wereldwinkelwerking in Vlaanderen	26
Adreslijst Wereldwinkels	27
BOEKBESPREKING	28
Supysaua	28
Gelezen voor allen	29
De Sovjetunie haalt 1990 erbij	29
FILMBESPREKING	30
Last Grave at Dimbaza	30
AANVULLENDE KORTE BERICHTJES.	

OORLOG TEGEN ONS LEEFMILIEU



De Noordzee, zoals een taart verdeeld in belangenzones bij de petroleumontginning.

1. Noorse zone ;
2. Deense zone ;
3. West Duitse zone ;
4. Nederlandse zone ;
5. Britse zone.



PLANTU
(Dessin de PLANTU).

Tekeningen overgenomen uit „Le Monde“.

Seveso, kerncentrales die lukraak in druk bewoonde gebieden worden ingepland, toenemende luchtvervuiling vanwege de grote industrie, bezoedeling van onze rivieren en zeeën ... kortom het ziet er naar uit dat sommigen onze moderne wereld onbewoonbaar willen maken. Als klap op de pijl is er nu nog het recente drama dat zich in de Noordzee afspeelde. Met het lek op de boortoren Bravo, in de zone Ekofisk, waarbij dagen na één 4.000 ton ruwe olie per dag in de zee terecht kwam, werd opnieuw een onmetelijke schade aan fauna en visstapel berokkend.

Deze sensationele „faits divers“ gaan steeds gepaard met de dood van enkele mensen. Enkele maanden geleden betaalden nog vier arbeiders met hun leven deze zware tol bij een brand op de boortoren Bravo. Met uitzondering van de familie is dit alles reeds lang vergeten.

De gevolgen van hogergenoemde drama's van onze moderne samenleving zijn voor de toekomst onoverzichtelijk. De eerste belanghebbenden, de financiële groepen en regeringen, leggen na de eerste paniekreacties opnieuw optimistische verklaringen af. De openbare opinie moet opnieuw in slaap gewiegd worden. Deze mooie woorden, uitgaande van diegene wiens directe belangen op het spel staan, zijn echter weinig geloofwaardig en kunnen of mogen geen vertrouwen inboezemen.

Zo men vandaag de uiteindelijke gevolgen van deze drama's nog niet kent dan weet men niettemin waar de oorzaken liggen. De bestendige jacht op steeds grotere winsten van enkele almachtige monopolies liggen hier aan de basis van. Hun winsthonger drijft er hun toe alle nodige en mogelijke veiligheidsmaatregelen over het hoofd te zien. Het gemis van iedere werkelijke controle vanwege de nationale regeringen, sterk beïnvloed en onder druk staande van de multinationale ondernemingen, draagt hier eveneens toe bij.

Voor het drama van Ekofisk weten we nu dat de Amerikaanse trust Philips Petroleum (37 procent van het kapitaal) en de Belgische trust Petrofina (30 procent van het kapitaal) hier een grote verantwoordelijkheid dragen. Reeds in 1968 heeft de Amerikaanse specialist Red Adair, die er in slaagde het lek te dempen, de eigenaars verwittigd dat dergelijke catastrofes onvermijdbaar waren. Zijn voorstel, speciale veiligheidsschepen te bouwen die, om het even waar in de Noordzee, binnen de 24 u. zouden kunnen optreden werd in de wind geslagen. De bouw hiervan werd in 1975 wel aangekondigd maar nooit uitgevoerd.

Ook de OESO (Organisatie voor Economische Samenwerking en Ontwikkeling) hekelde reeds vroeger de huidige ontoereikende technieken en het gebrek aan kennis en ervaring inzake controle.

In een verslag werd reeds het ontbreken aan noodprocedures onderlijnd ten einde de olievervuiling tengevolge van ongevallen doelmatig te bestrijden. Waarom werd dan niets gedaan ? De kostprijs zou volgens de belanghebbenden te hoog gelegen hebben en ... men rekent nu eenmaal met de geringe probabiliteitsrisico's van dergelijke ongelukken.

Uiteindelijk is het toch de gemeenschap die de gebroken potten betaalt. Zo we in die richting verder gaan, gaan we vroeg of laat de ondergang tegemoet.

We weten wel dat sommigen de verbruiker de schuld geven van al het kwaad omdat hij zogezegd te veel is. Men tracht de huisvrouw, de autobestuurder te culpabiliseren maar het zijn de petroleumtrusts, de reuzen van de chemische nijverheid, de elektriciteitsmonopolies - die vandaag in de kernenergie brood zien - die de verantwoordelijkheid dragen. Hun winsthonger kent geen grenzen. Zijn het meestal niet dezelfde die aan de onzinnige wapeningswedloop een vette stuiver verdienen ? De vrede waarvan wij dromen is niet alleen synoniem van rechtvaardigheid maar tevens nauw verbonden aan het bestaan van een werkelijke menswaardige wereld. Dit is geen utopie omdat wij nu eenmaal weten dat voor het verwezenlijken van deze droom het uiteindelijk steeds dezelfde machten zijn die, gedreven door hun winsthonger, de wereld aan hun griffen trachten te onderwerpen.

Is het dus niet hoogstnoodzakelijk met het geheel van deze problemen rekening te houden ?

André De Smet.

20 JAAR MAANDBLAD „VREDE“.

Over één zaak was iedereen het op 23 april roerend eens : de feestdag, ingericht tergelegenheid van het 20-jarig bestaan van ons maandblad „VREDE“ is een mooie dag geworden. Een dag waarop talrijke vrienden er aan gehouden hadden hun sympathie uit te drukken met ons tijdschrift en met de vredesbeweging. Uit alle gewesten van Vlaanderen, maar ook uit Wallonië en Brussel hadden vrienden en vertegenwoordigers van organisaties er aan gehouden aanwezig te zijn.

MICHEL TANRET die de feestzitting in de Akademie-rædszaal opende mocht dan ook onder de talrijke aanwezigen verantwoordelijken begroeten van het ACOD, ABVV, ACW, BSP, KPB, PVV, Pax Christi, Oxfam Wereldwinkels, Politieke Gevangenen, Weerstandorganisatie, Jeugdverenigingen, enz., enz., en... het spreekt vanzelf dat talrijke lezers en medewerkers van VREDE, organisaties en personen die, ingevolge vroeger aangegane verbintenissen niet konden aanwezig zijn, hadden er aan gehouden eveneens hun gelukwensen over te maken o.m. Pax Christi, L. Van Geyt en J. Turf van de KPB, W. Seeuws van de Socialistische Culturele Centrale, J. Wijninx - BSP senator en Schepen van Hoboken, G. Hubert van Oxfam, Prof. J. Van Bilsen van de Verenigde Naties, C. Delrue van de Vereniging België-DDR, het Vredes Komitee van Ekeren, het Sekretariaat van de Wereldraad voor de Vrede, enz.

ANDRE DE SMET die de gelegenheidstoespraken inleidde schetste in het kort de geschiedenis van het maandblad „VREDE“ die, het ligt voor de hand, samenloopt met de geschiedenis van de internationale gebeurtenissen van de laatste kwart eeuw. Na het belang van de informatie onderlijnd te hebben in het bewustwordingsproces en voor de mobilisatie van de openbare opinie deed hij een oproep tot de aanwezigen om meer dan ooit hun medewerking aan het maandblad „VREDE“ te verlenen en in bijzonder een inspanning te doen om het blad beter te verspreiden.

Prof. HERMAN BALTHAZAR gaf een overzicht van de ontwikkeling van de vredesbeweging en wees op de moeilijke maar belangrijke rol die deze heeft gespeeld voor het tot stand komen van de internationale ontspanning. Hij wees er op dat de ervaringen die door hem en anderen werden opgedaan in de strijd voor de vrede uiterst belangrijk zijn geweest. Spreker onderlijnde dat meestal namen van staatsmannen en diplomaten worden genoemd die bij onderhandelingen en konferenties het hoge woord hebben gevoerd en wees er op dat de onbaatzuchtige inspanningen die door de vredesmilitanten, meestal onder zeer moeilijke voorwaarden worden geleverd, om de openbare opinie te informeren en te mobiliseren van een onschatbare waarde zijn om de vrede te handhaven en de wereld te veranderen.

ROBERT DE GENDT wees er op dat in deze wereld die, dank de moderne communicatiemedia, één groot dorp geworden is, de openbare opinie dikwijls nog onwetend gehouden wordt omdat de pers nu eenmaal de rol niet speelt die men van haar zou mogen verwachten. Spreker gaf hierbij een overzicht van zijn eigen ervaringen die hij doorheen zijn reizen en kontakten in de ganse wereld heeft opgedaan. Studie en wetenschappelijk werk noemde hij zeer belangrijk maar wees er op dat het uiteindelijk de aktie, de dagelijkse strijd is die de veranderingen bewerkstelligt. Tot slot wees hij er op hoe kort geleden een Oostenrijks Generaal had gezegd dat, wat sommigen er ook over denken, de werking van de vredesorganisaties moet worden verder gezet en ontwikkeld omdat hij bij ervaring wist dat staatsmannen en militairen met deze ernstig rekening houden.

Na de hierboven geciteerde toespraken volgde de voorstelling van de twee uitzonderlijke en prachtige anti-militaristische animatiefilmen van Raoul Servais : Cromophobia en Operatie X 70.

Tijdens de receptie die aan de aanwezigen werd aangeboden werd door ANDRE DE SMET een speciale hulde gebracht aan alle medewerkers en vrienden van „VREDE“ dank zij wie het mogelijk is geweest een plaats in de informatiemedia te veroveren.

Niet in de mogelijkheid de lange lijst van de zeer talrijke vrienden op te sommen bracht hij, in naam van redactie en beheer, een bijzonder hulde aan de oudere medewerkers die speciaal in de bloemetjes werden gezet o.m. I. Claeys uit Brussel, J. Steiner uit Antwerpen, L. Picard uit Gent, M. en L. Michiels uit Antwerpen, J. De Smet uit Deurne, Antheunis uit Harelbeke, G. Windels uit Izegem, J. Van Calsteren uit Antwerpen, M.L. en G. Daghelet uit Oostende en T. Bailleul uit Gent.

Spreker richtte een speciaal dankwoord aan L. Verwest en E. Löder die sinds vele jaren trouw en onbaatzuchtig bestendig in de bres staan voor ons maandblad en aan wie „VREDE“ in grote mate zijn bestaan te danken heeft.

Namens alle medewerkers van „Vrede“ betrok MICHEL TANRET, de hoofdredacteur van „VREDE“ André De Smet bij deze hulde en overhandigde namens alle vrienden een tekening van de kunstenaar Roger Somville als aandenken bij het 20-jarig bestaan van „VREDE“. Dit academisch gedeelte werd gevolgd door een prachtige boottocht op de Leie door een van onze mooiste gewesten van Vlaanderen. Dit was tevens een gelegenheid voor een nadere kennismaking tussen de vrienden uit de verschillende gewesten. Enkele attracties en een tombola zorgden voor het bijkomend ontspanningsgedeelte. Alle deelnemers waren het er over eens dat ze een mooie dag hadden beleefd en velen onder hen wezen er op dat het goed zou zijn moest Vrede, bij een of andere gelegenheid, nieuwe initiatieven nemen in dezelfde zin.

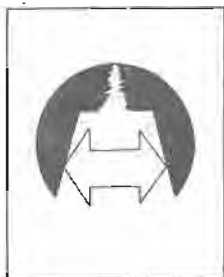

PARLEMENT EN BUITENLANDSE POLITIEK.

BELGISCH BUITENLANDS BELEID.

Het ministerie van Buitenlandse Zaken, Buitenlandse Handel en Ontwikkelingssamenwerking publiceerde in de reeks **Teksten en Documenten : Ideeën en Studies** onder nr. 308 een werk „Het Buitenlands beleid van België 1973-1974-1975“. In de inleiding wordt de uitgave gerechtvaardigd daar een syntese nu en dan nodig is om het inzicht te bewaren. Maar dit dokument van 415 blz. bevat 408 blz. die niets anders zijn dan de redevoeringen, uitspraken en antwoorden van de minister ! Is dit een evenwichtige syntese ? De standpunten van de volksvertegenwoordigers en senatoren b.v. of ze nu tot de meerderheid behoren of tot de oppositie komen helemaal niet aan bod ; ook niet de interpellaties en de mondelinge vragen.

Volgens de minister van Buitenlandse Zaken werd de beperking duidelijk aangegeven in de ondertitel. Wel kan hij akkoord gaan met het feit dat de standpunten van de Belgische regering in het buitenlands beleid zou kunnen vervolledigd worden door een analyse van b.v. de stemmingen en stemverklaringen in de UNO en in andere internationale organisaties, het Belgisch aandeel in de besluitvorming van de EEG, de evolutie van de bilaterale politieke betrekkingen, enz. Het genomen initiatief zou bij gunstige reacties - en die zijn er - worden verder gezet.

(Vraag van Geldolf, Vrag. en antw.
Kamer 1976-1977, afl. 8, blz. 346-347)

YF-16 EN DE KOMPENSATIES.

De minister van Landsverdediging van Noorwegen verklaarde tijdens een parlementair debat dat de kosten voor de YF-16 veel hoger zouden liggen dan aanvankelijk vooropgesteld. Hij sprak zelfs van verdubbeling van de oorspronkelijke bedragen en wees er ook op dat de beloften van tewerkstelling niet worden nageleefd. Van de beloofde 8.000 nieuwe betrekkingen zijn er nu nog geen 500 verwezenlijkt. Onze minister van Landsverdediging maakt zich echter niet ongerust. Niets (sic) zou laten bevestigen „dat de prijs van de YF-16 uitgedrukt in constante waarde (januari 1975) zal overschreden worden“.

(Vraag van Dehousse, ib., afl. 15, blz. 807)

Vansteenkiste informeerde in het bijzonder naar de Miragestraaljager die volgens VDB evenwaardig was aan de YF-16, maar die nu niet gebouwd wordt, zelfs niet voor de Franse luchtmacht. Op zijn vraag naar de compensa-

BINNENLAND

ties aan de zogenaamde Belgische vliegtuigindustrie (Goselies-Haren), die in feite niets anders is dan door Dassault opgekochte bedrijven, die enkel met staatssteun in leven blijven, werd hij doorgezonden naar de minister van Economische Zaken, zoals trouwens ook bovengenoemde vraagsteller.

(ib., afl. 15, blz. 806)

BELGISCHE TROEPEN IN DE DDR.

In 1977 wordt geen vermindering voorzien van de troepensterkte van België in de Bondsrepubliek. De troepensterkte ligt ook niet hoger dan de Navovereisten.

(Vraag van Colla, Vrag. en antw.
Kamer, afl. 15, blz. 807)

BELGISCHE WAPENHANDEL.

Tussen 1 december 1974 en 1 december 1976 zijn er 8 officiële handelsmissies geweest, nl. officiële zendingen naar Iran, Tsjechoslowakije, Hongarije, economische zendingen naar Polen en Cuba en verkenningsmissies naar Hongarije, USSR en de Golfstaten. Vertegenwoordigers van Belgische bedrijven die wapens en munitie produceren, maakten er geen deel van uit.

(Vraag van Vandemeulebroucke,
ib., afl. 12, blz. 645)

BELGISCHE VRIJHEID VAN MENINGSUITING.

Baudson interpelleerde n.a.v. de gestoorde manifestatie te 's Gravenbrakel belegd door oud-krijgsgevangenen, verzetslieden en gedeporteerden om te protesteren tegen het toenemend aantal publikaties met fascistische en nazi-inspiratie. Dergelijke activiteiten en publikaties van groepen die deze ideologieën aankleven zijn toegelaten krachtens de vrijheid van meningsuiting.

(ib., afl. 14, blz. 782)

EUROPESE GEMEENSCHAP.

Op de vergadering van de senaat van 24 februari 1977 kwam de stand van zaken van de Europese gemeenschap zeer uitvoerig ter sprake. Waar naartoe met de Europese gemeenschap, de Europese Raad, de Europese Commissie, de Europese ministerraad en het Europese parlement vroegen de heren Dewulf en Van der Elst aan de eerste minister. De impasse lijkt erg groot en de belangstelling erg klein.

(Beknopt verslag van de Senaat, blz. 437-439)

Toch houden de Europese verkiezingen die zouden gehouden worden in mei-juni 1978 voor alle lidstaten op een en dezelfde datum, enkele van onze volksvertegenwoordigers bezig. Hoe worden deze verkiezingen die ressorteren onder de bevoegdheid van de minister van Binnenlandse Zaken voorbereid ? Welke fondsen worden voorzien voor het verstrekken van informatie en het sensibiliseren van de bevolking ?

(Vragen van Coens en Dehousse, Vrag. en antw.
Kamer, afl. 9, blz. 409 en afl. 11, blz. 565)

Joegoslavië, Portugal en Spanje hebben een dergelijke politieke ontwikkeling doorgemaakt, dat volgens Dehousse aan een nauwe associatie en zelfs lidmaatschap met de Europese gemeenschap van gedacht worden. De voorwaarde is evenwel dat hun beleid op verdergaande democratisering is gericht. Er bestaan nu reeds juridische of politieke banden tussen deze drie landen en de Europese gemeenschap. Met Joegoslavië is er een niet-preferentiële handelsovereenkomst (1975). Maar dit land heeft evenwel nooit gevraagd toe te treden tot de Europese gemeenschap. Spanje geniet van een preferentiële handelsovereenkomst (1970). Toetreding zal slechts mogelijk zijn als dit land voldoende democratische waarborgen kan leveren, onder meer de verbintenis aangaat om de Mensenrechten zoals opgenomen in de Europese Conventie te respecteren. Een vrijhandelsovereenkomst is sedert 1 januari 1973 van kracht met Portugal, dat de banden met de gemeenschap op diverse vlakken wil toehalen. Het is sedert 22 september 1976 het 19de lid van de Raad van Europa.

(Vraag van Dehousse, ib., afl. 13, blz. 666-667)

EUROPESE GEMEENSCHAP EN ONTWIKKELINGS-SAMENWERKING.

Op 26 augustus 1976 werd door de Nederlandse regering aan de leden van de Europese gemeenschap een memorandum gericht inzake de coördinatie en de eenmaking van het ontwikkelingsbeleid binnen de EEG. Dit is een waardevolle inspanning om tot een gelijkgericht en doelmatig ontwikkelingsbeleid te komen. Op dit memorandum kwam geen Belgisch antwoord. Het is wel het voorwerp geweest van een gedachtenwisseling tussen de Belgische en Nederlandse delegatie op 16 september II. Het werd besproken samen met een memorandum van de Duitse Bondsrepubliek (maart 1976) en met voorstellen van de groep Ontwikkelingssamenwerking binnen de Commissie. Dit leidde tot het aanvaarden door de Ministerraad (van de Europese gemeenschap voor ontwikkelingsamenwerking van 8 nov. II.) van een resolutie betreffende de coördinatie en harmonisatie van de beleidsvormen inzake ontwikkelingsamenwerking in de Gemeenschap.

(Vraag van De Facq, Vrag. en antw.
Senaat, afl. 14, blz. 442)

ONTWIKKELINGSHULP.

Met de vorige vraag kwamen we terecht in de problemen van de ontwikkelingsamenwerking, die deze keer heel wat belangstelling kregen. Uitleg over cofinanciering van projecten van ontwikkelingshulp door niet-gouvernementele organisaties zoals vastgelegd door K.B. van 13 februari 1976, vroeg Mevrouw Ryckmans-Corin.

(Vrag. en antw. Kamer, afl. 8, blz. 344-345)

Vandemeulebroucke was nieuwsgierig naar de activiteiten van het ABOS meer speciaal in verband met opleidings- en vervolmakingscycli voor ontwikkelingshulpverleners en naar de bestemming van 26,4 miljoen voor informatie over ontwikkelingsamenwerking in de begroting van 1976. 20 miljoen is bedoeld als toelage voor de voorlichtings- en vormingsactiviteiten in België van de niet-gouvernementele organisaties, 6,4 miljoen voor de voorlichtingsactiviteiten van het ABOS zelf.

(Ib., afl. 13, blz. 667-668)

Uit de vraag van Dewulf leren we dat op 31 januari 1976 nog niets was toegekend noch uitbetaald voor de medefinanciering van projecten van niet-gouvernementele organisaties, noch van de 20 miljoen voor hun informatie-activiteiten. Het nodige zou gedaan worden opdat het overschot van de kredieten in 1977 zou kunnen gebruikt worden.

(Vrag. en antw. Senaat, afl. 18, blz. 595)

1.200.000.000 B.fr. op de begroting van Buitenlandse Zaken, Buitenlandse Handel en Ontwikkelingssamenwerking zijn bestemd voor het verwezenlijken van projecten van technische en economische samenwerking in de ontwikkelingslanden. Reeds lopende projecten krijgen 578.850.000 B.fr. nl.

Zaire : (Kaniama Kasese, landbouwontwikkeling) : 35.000.000 ;

Rwanda : (infrastructuur en toerisme) : 190.000.000 ;

Burundi : (infrastructuur) : 20.000.000 ;

Marokko : (infrastructuur en industriële ontwikkeling) : 18.500.000 ;

Tunesië : (technisch onderwijs, beroepsopleiding) : 61.650.000 ;

Kameroen : (infrastructuur) : 41.000.000 ;

Niger : (landbouw- en industriële ontwikkeling) : 120.500.000 ;

Senegal : (infrastructuur) : 92.200.000.

Van de nieuwe projecten werd een eerste schijf vastgelegd, nl. 125.000.000 B.fr., waarvan nl. 90.000.000 voor de infrastructuur van Niger en 35.000.000 voor deze van Indonesië. Voor de rest (496.150.000) moet de bestemming nog bepaald worden.

(Vraag van Vandemeulebroucke, Vrag. en antw.
Kamer, afl. 13, blz. 669-670)

Zaire kwam herhaaldelijk ter sprake. De investeringen en de resultaten van het landbouwproject te Kaniama-Kasese (industriële productie van mais en veeteelt) door Zaire en België samen, interesseerden senator Hoyaux.

(Vrag. en antw. Senaat, afl. 12, blz. 390)

Andere interpellaties werden gehouden naar aanleiding van de reis naar Zaire door de leden van de commissie voor ontwikkelingsamenwerking. Senator Kevers wees o.m. op het gebrek aan technische middelen en aan infrastructuur. Onze inspanningen zouden vertien-, ja vijftienvoudig kunnen worden en vooral sociale verwezenlijkingen moeten inhouden als opvoeding en gezondheidszorg. België zou ook een inspanning moeten leveren voor het Belgisch onderwijs en het cultureel leven van de Belgen in Zaire. Hij bracht tenslotte ook kritiek uit op het ABOS, dat andere hulp verstrekt dan gevraagd wordt, dat kortom totaal onbevoegd is. Aandacht moet besteed worden aan het statuut van de ontwikkelingshulpverlener. Volgens de heer Guillaume daarentegen zou onze samenwerking eerst op de landbouw moeten afgestemd zijn, dan op het vervoer en tenslotte op het onderwijs en de geneeskundige sektor. Het proefdoel Kaniama-Kasese, waarin enorme bedragen worden geïnvesteerd, ondervindt zo grote moeilijkheden om het nodige materieel te krijgen, dat het stilaan op sabotage begint te lijken. Een aantal geneeskundige projecten worden bedreigd omdat er geen geld meer is. De oorzaak zou liggen bij het feit

dat de verantwoordelijk minister zich meer bekommert om de vervlaamsing van het ABOS dan om de noden van Zaïre I Van Elsen wees er tenslotte op dat de 3,114 miljoen B.fr. hulp aan Zaïre 34 procent van ons bilaterale hulpverlening en 25 procent van onze totale ontwikkelingshulp vertegenwoordigt. Hierbij wordt geen rekening gehouden met de hulp verleend door de niet-gouvernementele organisaties. Het Belgisch beleid is nog erg op koloniale leest geschoeid en besteedt teveel aandacht aan de traditionele sectoren. Zo werd in 1976 22 procent van de hulp opgeslorpt door het algemeen en normaal onderwijs, sectoren die reeds in 1960 voor het grootste deel in handen waren van inlandse leraars. De toegepaste methoden zijn al te zeer gebaseerd op westers model. De hulp moet toegespitst worden op landbouw en rurale projecten. Zaïre zal het best gediend zijn als aan de landbouwhulp medische, economische en transporthulp wordt gekoppeld en bijstand voor het technisch onderwijs.

(Beknopt verslag Senaat, 17 februari 1977, blz. 389-392)

CHILI.

Een lening van 60 miljoen dollar is door de Wereldbank aan Chili toegekend voor 1977. Chili dat een regime heeft, dat door de UNO met inbegrip van de VSA werd veroordeeld. Wat was de houding van België terzake? Mondelinge veroordelingen zijn immers gemakkelijk zolang ze geen aanleiding geven tot daden. Op deze vraag van Glinne en Dehousse moest de minister van Financiën toegeven dat deze lening goedgekeurd werd op 21 december II. België zou zich bij monde van haar beheerder verzet hebben tegen de toekenning ervan? Voor waren de VSA, Duitsland, Japan, Canada, Australië en alle ontwikkelingslanden. Tegen waren de vertegenwoordigers van de Skandinaafse landen, Frankrijk, Italië, Nederland, het Verenigd Koninkrijk en België onthielden zich. De onthouding van België moet verklaard worden ten gevolge van de uiteenlopende meningen van onze „voting-group”. Deze omvat nl. België en Luxemburg, die tegen waren, Turkije dat voor was en Oostenrijk dat zich wou onthouden. Daar de stem in blok moest uitgebracht worden was onthouding de enige mogelijkheid.

(Vraag van Glinne, Vrag. en antw. Kamer, afl. 10, blz. 504)

De bruto buitenlandse schulden van Chili zijn sedert 1970 tot 1976 gestegen van 3.110 miljoen dollar (= index 100) tot 5.087 miljoen dollar (= index 163).

(Vraag van Dehousse, ib., afl. 16, blz. 901)

ZUID-AFRIKA.

Op de begroting voor het ministerie van Buitenlandse Zaken, Buitenlandse Handel en Ontwikkelings samenwerking staat 1 miljoen B.fr. ingeschreven ten voordele van het bijzonder affectatiefonds der VN voor Zuid-Afrika. Dit intrigeerde volksvertegenwoordiger Vandemeulebroucke, die vroeg naar de doelstellingen van dit fonds. Deze zijn het verlenen van hulp (rechts- en financiële hulp) aan personen en hun gezinnen die op grond van discriminerende en repressieve wetten in Zuid-Afrika, Namibië en Zuid-Rhodesië worden vervolgd en het hel-

pen van vluchtelingen uit Zuid-Afrika.

(ib., afl. 14, blz. 744)

OEGANDA.

Inlichtingen over de toestand in Oeganda en de houding van België tegenover de terreur en de volkerenmoord (volgens Amnesty International 50.000 tot 300.000 moorden sedert 1971) wilden Coens en Jorissen. Een commissie van de Rechten van de Mens, orgaan van de VN, werd reeds in 1975 belast met een onderzoek. Het resultaat zou in de eerste trimester van 1977 te verwachten zijn. De minister meent zich ondertussen te moeten onthouden van elke beoordeling en herinnerde eraan dat hij tijdens zijn toespraak op de laatste Algemene Vergadering van de Verenigde Naties de schending van de mensenrechten heeft aan de kaak gesteld. Ook heeft hij voorstellen gedaan om de commissie van de mensenrechten beter te laten functioneren.

(Vraag aan Coens, ib., afl. 10, blz. 504-505; vraag van Jorissen, Beknopt verslag van de Senaat, 17 februari 1977, blz. 388)

HELSINKI EN ...

Is de minister van Buitenlandse Zaken van plan tegen de aanhouding van Antoon Pype te protesteren en zijn onmiddellijke vrijlating te eisen, wou bij middel van een spoedvraag de heer Kuypers weten. Antoon Pype is zoals algemeen bekend op 23 december 1976 te Moskou aangehouden (en ondertussen veroordeeld) wegens het uitdelen van vlugschrijven afkomstig van het Vlaams aktiekomitee voor Oost-Europa.

(Beknopt verslag van de Kamer, 20 januari 1977, blz. 364-365)

Dehousse en Spitaels interpelleerden over de weigering van de Sovjet-autoriteiten om visa uit te reiken aan leden van de Joodse gemeenschap voor het bijwonen van een symposium te Moskou.

(Vrag. en antw. Kamer, afl. 14, blz. 743-744 en id. van de Senaat, afl. 18, blz. 594-595)

De regering volgt aandachtig de inwerkingstelling van elke bepaling van de Slotakte van Helsinki. België voert thans aktieve beraadslagingen met zijn Europese partners om te weten hoe te Belgrado, wanneer de evaluatie zal opgemaakt worden van de resultaten van de Slotakte, op de beste wijze maatregelen kunnen worden getroffen die de inwerkingstelling van de Rechten van de Mens op het Europees vasteland kunnen verstevigen. De minister onderstreepte ook dat de regeringen die de Slotakte ondertekenden er terdege bewust van zijn dat zij een aktieprogramma op lange termijn invoeren en dat heel wat hindernissen zullen moeten opgeruimd worden die verband houden met de verschillende politieke levensbeschouwingen betreffende de leiding van een Staat.

(Mondelinge vraag van Raskin, Beknopt verslag van de Kamer, 24 februari 1977, blz. 588-589)

Wij geloven dat wij nog meer dan gelegenheid zullen krijgen op dit hoofdstuk terug te komen.

G.M.



GEVOLGTREKKING NA HELSINKI

DE ONTSPANNING MOET DOOR ALGEMENE ONTWAPENING GEVOLGD WORDEN !

(DEEL IV) door Robert De Gendt.

4. Het strijden voor ontwapening.

Met het oog op de ontstane machtskonstellatie is het des te belangrijker niet enkel een verdere kwantitatieve en kwalitatieve groei van de bewapeningswedloop tegen te gaan, maar ook stapsgewijs een effectieve vermindering van het geweldige militaire potentieel te bekomen. De schroef van de gevaarlijke bewapeningswedloop moet teruggedraaid worden om dichterbij het uiteindelijke doel te komen, d.w.z. de algemene en volledige ontwapening, vooral ook op atoomgebied.

Het is bijzonder belangrijk een begrenzing en een vermindering van de strijdkrachten en van de bewapening te bekomen daar waar de militaire confrontatie zich het sterkst laat gevoelen, dus in Midden-Europa, waar een eventueel conflict het gevaar van een nucleair inferno niet uitsluit.

De openbare opinie heeft in niet geringe mate bijgedragen tot het bijeenroepen van de Konferentie over Veiligheid en Samenwerking in Europa en ook tot haar succesvolle einde. Zij kan en moet nu haar inspanningen zo concentreren, dat de politieke détente door een militaire ontspanning gevolgd wordt. Van bijzondere betekenis zijn hier de Weense onderhandelingen over de reductie van strijdkrachten en wapens in Midden-Europa. De openbare opinie heeft de plicht principiële standpunten te ontwikkelen en zich volledig in te zetten, om aldus zo'n politiek-moreel klimaat te scheppen, dat alle deelnemers aan de Weense onderhandelingen zich genoodzaakt voelen tastbare resultaten te bereiken.

De openbare opinie moet er evenwel van uitgaan dat, na overeenkomst onder de betrokken regeringen, bepaalde aspecten van de onderhandelingen noodzakelijk een vertrouwelijk karakter zullen hebben. Maar dat vermindert geenszins haar recht objectieve informatie te eisen niet alleen over de posities der deelnemende staten, maar ook over de beoogde vooruitgang en de eventuele hinderpalen. Zonder op de concrete inhoud van eventuele overeenkomsten en de details ervan in te gaan - en die moeten en kunnen enkel het resultaat zijn van een constructief zoeken naar aanvaardbare oplossingen, die rekening houden met de belangen van de betrokken staten - willen we toch duidelijk stellen, dat volgende premissen eraan ten grondslag zouden moeten liggen :

- Maatregelen ter beperking van strijdkrachten en wapens moeten voor heel Europa en voor elke Europeaan afzonderlijk voelbaar worden - zowel door een uitgesproken versterking van vrede en veiligheid als door een materieel nuttig effect.
- De onverminderde veiligheid van elke deelnemende staat moet gewaarborgd worden. Dit kan het best door een vermindering van het bewapeningsniveau en van de omvang der strijdkrachten.
- Het bekendmaken der wapens en strijdkrachten binnen bepaalde gebieden, en dat op basis van concrete verplichtingen.
- Het bekendmaken, zo mogelijk, van alle soorten wapens en van alle manieren van bewapening.
- De veiligheid der Europese landen die niet aan de onderhandelingen deelnemen mag niet in het gedrang komen.
De beperking der bewapening in een bepaald gebied mag immers niet gecompenseerd worden door een opdrijven van de bewapening in een ander gebied.

De moeilijkheden van het probleem zelf mogen natuurlijk niet onderschat worden. Overeenkomsten over een beperking van strijdkrachten en wapens zullen immers voor de Europese geschiedenis iets volledig nieuws betekenen, maar juist daarop wordt in Wenen aangestuurd. Daarom eist de openbare opinie, dat tenminste een eerste stap vooruit gezet wordt.

Het onderhandelingsklimaat in Wenen en ook de politieke sfeer in heel Europa zouden in niet geringe mate verbeteren, mochten de deelnemende staten zich ertoe verbinden, de omvang van hun bewapening en troepen in Midden-Europa noch vandaag, noch morgen verder te verhogen.

We zijn ervan overtuigd, dat de bereikte graad van ontspanning en veiligheid - en de slotakte van het Akkoord van Helsinki wijst in die richting - een niet geringe vermindering van de militaire confrontatie in Europa mogelijk maakt, zelfs rekening houdend met de bestaande en niet te onderschatten militaire factoren. Het zou het doel van de nabije toekomst moeten en kunnen zijn, de totale omvang der strijdkrachten en wapens in Midden-Europa tenminste met de helft te reduceren.

De Europese publieke opinie hecht ook bijzonder belang aan andere oplossingen. Daarom zetten we er ons voor in dat de onderhandelingen in Wenen althans het begin zouden vormen van een permanent proces tot reductie van de strijdkrachten en van de bewapening. We eisen dan ook dat er op deze onderhandelingen ook andere overeenkomsten zouden volgen over een vermindering van het militaire potentieel. We wensen immers dat het proces van militaire ontspanning wordt uitgebreid tot andere gebieden van Europa en van de hele wereld.

Het ware inderdaad ook belangrijk maatregelen te treffen niet alleen i.v.m. de begrenzing en de beperking van de bewapening in Noord-Europa, op de Balkan, in het

Middellandse zeegebied, maar ook i.v.m. het scheppen van atoomvrije zones. Men moet immers streven naar overeenkomsten - en dat onder alle staten - die het toevallig uitbreken van een atoomoorlog kunnen voorkomen. Daarenboven moeten overeenkomsten nagestreefd worden die een eventualiteit van gevaarlijke incidenten tussen de NATO en het Warschaupakt uitsluiten, alsook overeenkomsten ter vermindering van buitenlandse troepen, met het doel alle militaire steunpunten buiten het nationale territorium uit te schakelen. Ook moeten verdere maatregelen getroffen worden om het onderlinge vertrouwen te versterken, en dat in harmonie met de slotakte van Helsinki.

De publieke opinie is ervan overtuigd dat vrede en veiligheid op den duur noch op wederzijdse afschrikking, noch op het bestaan en de konfrontatie van sterk bewapende militaire blokken kunnen steunen. Ze verliest ongetwijfeld haar doel niet uit het oog, het uitschakelen namelijk van bestaande militaire groepen in het kader van een voortdurende vermindering der militaire konfrontaties doorheen effectieve ontwapening. Overeenkomsten die vandaag de dag al realiseerbaar zijn zouden daarom zodanig moeten uitgewerkt worden, dat daardoor voorwaarden ontstaan die ten slotte het bestaan van militaire groepen - waaronder de NATO en het Warschaupakt - doelloos maken en hun gelijktijdige ontbinding beogen. Daartegenover zou alles moeten uitblijven wat de opsplitsing van Europa in militaire blokken zou kunnen bestendigen. Het vormen van nieuwe militaire groeperingen zou zeker indruisen tegen het ontspanningsproces en zou het gevaar voor een verdere bewapeningswedloop slechts verhogen. Grotere veiligheid voor alle staten en volkeren van Europa eist gezamenlijke Europese inspanningen om iedere militaire konfrontatie tegen te gaan en de ontwapening te bevorderen.

De Europese openbare mening kan evenwel het ontwapeningsprobleem niet enkel uit een eng Europees gezichtspunt bekijken. Ze moet het probleem veeleer met een globale maatstaf benaderen. Daar de vrede in de wereld ondeelbaar is, moeten alle staten van onze planeet aan de ontwapening deelnemen. Iedere afremming van de militaire ontspanning in Europa zou negatief inwerken op het uitbreiden van de internationale ontspanning, terwijl ook het voortzetten van de bewapeningswedloop, waar ook ter wereld, de ontwapening in Europa zeker ernstig zou hinderen.

De beweging voor veiligheid en samenwerking in Europa beklemtoont de betekenis van de reeds bestaande internationale verdragen en van de multinationale overeenkomsten op het stuk van de vermindering der strijdkrachten en der bewapening. Ze wil slechts ijveren om de doelmatigheid ervan uit te breiden en het aantal betrokken landen groter te maken.

Om die reden moeten we opkomen voor het bijeenroepen - en dat zo snel mogelijk - van een wereldontwapeningskonferentie, waarvoor de UNO zich al heeft uitgesproken. Zo'n forum zou alle staten omvatten - grote, middelgrote en kleine; staten die atoomwapens bezitten en staten die er geen hebben; deelnemers van militaire blokken en nietgebundene en neutrale staten - onafhankelijk van hun economische en politieke ordening en van hun geografische ligging. Alle zouden gelijkberechtigd en

met eigen verantwoordelijkheid aan de discussie over het ontwapeningsprobleem deelnemen en gelijkberechtigd de noodzakelijke besluiten treffen. Het ware een forum dat het best zou beantwoorden aan de betekenis van die ene hoofdvraag waarvan de toekomst van de hele mensheid afhangt. De vruchtbaarheid van zo'n diplomatiek forum blijkt ten andere duidelijk uit het succesrijke einde van de Konferentie over Veiligheid en Samenwerking in Europa, want het betekent steeds een inleiding, niet een einde.

De oplossing voor de gecompliceerde probleem van de ontwapening in Europa en in de wereld zou in hoge mate kunnen verlicht worden, wanneer aan het principe van het afzien van iedere vorm van geweld - principe dat in de slotakte van Helsinki voorkomt - een universeel karakter verleend wordt en wanneer dat principe tot een wet wordt in het totale internationale leven. Dit doel zou zeker gediend worden door het sluiten van een wereldverdrag, waarbij de staten - ook zij die over kernwapens beschikken - zich ertoe zouden verplichten geen enkele soort van wapens te gebruiken, dus ook geen atoomwapens, bij het oplossen van tussen hen opduikende geschillen.

De publieke opinie moet ieder initiatief steunen dat tot een spoedig sluiten van een dergelijk verdrag kan bijdragen. Daarom moet die openbare mening zich voor het bereiken van volgende maatregelen inzetten:

- Het volledige staken van alle proeven met atoomwapens, en dat door alle staten;
- Het zich verbinden af te zien van het gebruiken van kernwapens;
- Het afzien van het gebruiken van geweld in de internationale betrekkingen;
- Het staken van de produktie en van de verdere ontwikkeling van kernwapens en de vernietiging van alle voorraden;
- Het verbod van ontwikkeling en produktie van nieuwe soorten en systemen van wapens met een massale vernietigingskracht;
- Het volledige verbod van alle chemische wapens;
- Het verminderen van de strijdkrachten en van de bewapening in alle delen van de wereld;
- Het bevroeren van de bewapeningsuitgaven;
- Het verbod van alle oorlogspropaganda.

De onderhandelingen tussen de VSA en de USSR over de begrenzing en de vermindering van strategische wapens hebben een grote betekenis; men kan enkel hopen dat ze zo spoedig mogelijk tot positieve resultaten leiden. Ook moeten er onderhandelingen gevoerd worden in het kader van de Konferentie van het Ontwapeningscomitee in Genève, terwijl zeker ook gelijksoortige activiteiten in het kader van de Verenigde Naties moeten gesteund worden.

** De echtgenote van Eerste Minister Rabin werd in Israël veroordeeld om, in tegenstrijd met de bestaande wetten, gelden gedeponereerd te hebben op een bankrekening in het buitenland. Ook tegen oud minister van buitenlandse zaken, Abba Eban, is een onderzoek gaande gezien is uitgelekt dat ook hij niet minder dan 100.000 \$ op een buitenlandse bankrekening heeft staan...*

1978 HET JAAR VAN DE EUROPESE VERKIEZINGEN.

Volgens artikel 137 van het Verdrag van Rome werd de oprichting voorzien van een Europese vergadering met „recht op beraadslagen en controle“ over de problemen van de Europese Gemeenschap. Artikel 138 voorzagt dat dit parlement tijdens de eerste periode zou bestaan uit „afgevaardigden“ van de nationale vergaderingen waarna projecten zouden worden uitgewerkt die zouden moeten leiden tot rechtstreekse verkiezingen volgens de normen van het algemeen stemrecht. In deze tekst werd eveneens gestipuleerd : „De raad (d.w.z. de vertegenwoordigers van de regeringen van de negen lidstaten) bepaalt bij eensgezindheid de schikkingen die hij zal aanbevelen aan de verschillende lidstaten en die zal beantwoorden aan de wettelijke regels die in hun land respectievelijk van toepassing zijn“.

Op 20 september 1976 hebben de regeringshoofden de modaliteiten van deze verkiezingen vastgelegd. Hierbij werd de verdeling van de zetels tussen de lidstaten bepaald, de duur van het mandaat (5 jaar) en de vormen van onverenigbaarheid.

Kunnen niet als „Europese parlementsleden“ verkozen worden : de leden van de regeringen, van de Europese commissies, van het Europees Gerechtshof en het Rekenhof, van de consultatieve commissies, het personeel van de Europese Bank en de functionarissen van de Gemeenschap. Het principe van de cumul van Europees en Nationaal Parlements lid werd echt wel aanvaard. Tenslotte werd overeengekomen dat de verkiezingen moeten plaats hebben op een datum die door ieder lidstaat bepaald wordt, doch deze datum moet echter voor alle lidstaten **in een zelfde periode vallen t.t.z. aanvangen de donderdagvoormiddag en eindigen de daaropvolgende zondag.** De telling der stemmen zal slechts gebeuren na de afsluiting van de laatste stemming. Zo wordt rekening gehouden met de bestaande tradities : de Britten zullen zoals steeds de donderdag kunnen gaan stemmen en de anderen de zondag. Op deze regel heeft de Deense regering een uitzonderingsmaatregel afgedwongen : de „Europese verkiezingen“ zullen in dit land samenvallen met de nationale verkiezingen.

Zonder zich hierbij juridisch te verbinden hebben alle regeringen zich principieel akkoord verklaard de eerste Europese verkiezingen te houden in mei of juni 1978.

Het akkoord van 20 september wijkt enigszins af van de vroegere overeenkomst.

1. Er werd een nieuwe verdeling van de zetels in de vergadering vastgelegd ten einde deze een representatiever karakter te geven. De vroegere overeenkomsten maakten slechts gewag van de verdeling van de zetels volgens het aantal afgevaardigden in de nationale parlementen.
2. Vroeger werd voorzien dat het rechtstreeks verkozen Europees Parlement het resultaat moest zijn van een eenvormige verkiezingsprocedure. Hierover bestond echter geen algemeen akkoord tussen de regeringen, zodat ieder land zijn eigen verkiezingsmodaliteiten zal bepalen. Deze formule kan, naarmate een

meerderheidsregel of het evenredig kiesstelsel wordt aanvaard, de uitslag van deze Europese verkiezingen en de vertegenwoordiging in het Europees Parlement aanzienlijk vervalsen.

De initiatiefnemers zagen in hogergenoemde afwijkingen geen fundamentele hinderpaal. Zij vreesden dat een verder uitstel (in afwachting van een definitief akkoord), nog in een grotere mate de vroegere overeenkomsten in het gedrang kan brengen.

Sinds de beslissing van 20 september 1976 om in mei of juni 1978 verkiezingen te houden voor het Europees Parlement is het debat in de verschillende landen op gang gekomen. We trachten hierbij een overzicht te geven van de standpunten.

LUXEMBURG.

De Luxemburgse regering voorziet de ratificatie van het akkoord ten laatste in het begin van de herfst. Alleen de Kommunistische Partij (5 zetels op 59) is niet akkoord met het principe van de verkiezingen. De regering en het parlement hebben zich nog niet uitgesproken over de procedure. Volgens de tradities wil men een evenredige, hetzij over het gehele land hetzij per gewest. In dit laatste geval zou de bevolking van de twee kleinste distrikten één zetel en deze van de twee grote twee zetels verkiezen.

NEDERLAND.

De Nederlandse regering heeft reeds haar inzicht bekend gemaakt het akkoord zo spoedig mogelijk te ratificeren. De verkiezingen van 25 mei zullen hieraan niets wijzigen gezien tussen alle partijen op de Kommunisten na (7 parlementsleden op 150), een consensus bestaat ten gunste van de Europese verkiezingen. Het evenredig kiesstelsel in Nederland van toepassing zal eveneens doorgevoerd worden. Wat nog niet vaststaat is of het om een nationale verkiezing of om een stemming per gewest zal gaan.

ITALIE.

Het Italiaanse parlement heeft het akkoord over de Europese verkiezingen reeds bekrachtigd. In de kamer gebeurde dit op 17/2 met 384 stemmen (op de 630) en 16 stemmen tegen ; in de senaat op 24 maart met algemeenheid van stemmen.

De verkiezingsprocedure dient nog bepaald te worden, maar gewoontegetrouw blijft het evenredig kiesstelsel behouden. Of er nationale of lijsten per gewest zullen gebruikt worden is nog niet vastgelegd.

IERLAND.

De drie partijen die in het Parlement vertegenwoordigd zijn staan gunstig tegenover de rechtstreekse Europese verkiezingen. De linkse minoritaire vleugel van Labour houdt zich afzijdig.

Het evenredig kiesstelsel zal ook hier van toepassing zijn. Wat echter nog moet worden uitgemaakt is of de verkiezingen per gewest of volgens een nationale formule zullen worden toegepast.

DENEMARKEN.

Het sterke verzet dat tot uiting kwam bij het referendum over de aansluiting bij de EEG geeft de Deense regering geen grote bewegingsvrijheid. Deze staat er dan ook op

dat haar vertegenwoordigers in het Europees Parlement terzelve tijd ook op nationaal vlak een mandaat zouden hebben. Dit is de reden waarom Denemarken als uitzondering heeft bekomen, dat nationale en Europese verkiezingen gelijktijdig om de vijf jaar zullen plaats hebben.

GROOT-BRITTANNIE.

In de regering en in Labour is er verdeeldheid. De meerderheid van het executief comité dat tegen is wil dat geen enkele beslissing genomen wordt voor het partijcongres, dat in de herfst moet plaats hebben. De regering wou ook voor de Europese verkiezingen de meerderheidsprocedure toepassen.

Het uitsnijden van een en tachtig kiesdistricten blijft echter een moeilijke opgave.

De Liberale Partij, van wiens steun de regering Callaghan afhangt, eist zoals zij dit ook op nationaal vlak doet, het systeem van de evenredige verkiezingen. De Conservatieven zijn voorstander van het behoud van de huidige formule, omdat zij menen de wind in de zeilen te hebben. Ze willen hiermee een voorgaande vermijden.

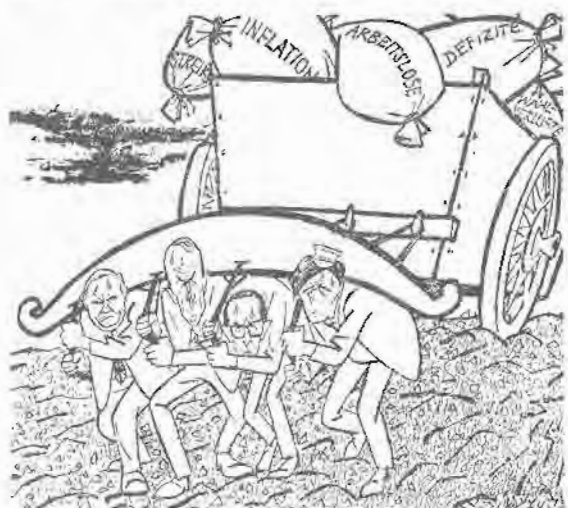

De zware last van de Europese Gemeenschap - inflatie, werkloosheid, deficit, stakingen, verkiezingsnederlagen. (Uit de Frankfurter Allgemeine-D.B.R.)

DE DUITSE BONDSREPUBLIEK.

Alle partijen uit de Bundestag - SPD, Lib., CDU en CSU - zijn voor.

Vooraanstaande politici als W. Brandt hebben al bekend gemaakt zich kandidaat te zullen stellen. De Federale regering heeft een verkiezingswet aanvaard waarbij een evenredig kiesstelsel op nationale lijsten wordt voorzien en niet per „land“ zoals de CDU en CSU dit hadden gewenst. De clause van toepassing bij nationale verkiezingen, d.w.z. dat een partij minimum 5 procent van de stemmen moet halen vooraleer aanspraak te kunnen maken op een verkozen, zal ook van toepassing zijn.

FRANKRIJK.

De Franse regering denkt het akkoord over de Europese verkiezingen door het Parlement te kunnen laten bekrachtigen in de loop van de maand juni.

Het probleem van de procedure zou dan na de zomer vastgelegd worden.

De standpunten van de meerderheids- en oppositie partijen zijn uiteenlopend.

Gaullisten en Kommunisten hebben altijd al heel wat reserves gehad. Zij menen dat de nationale onafhankelijkheid kan ondermijnd worden door de groeiende machtsposities van Duitsland in de Gemeenschap. Marchais verklaarde op 17 april dat zijn partij geen bezwaar zou hebben tegen verkiezingen, op voorwaarde dat de verbintenis zou worden aangegaan dat men de „nationale onafhankelijkheid en soevereiniteit“ niet in vraag zou stellen. Een van de voorwaarden die door de RPR van Chirac naar voor wordt geschoven is dat de uitvoeringsmacht van het Europees Parlement duidelijk zou worden omschreven en over geen virtuele macht zou beschikken. Voor de verkiezingsprocedure schijnt de regering het evenredig stemrecht op nationale lijsten voor te staan.

BELGIE.

Alle partijen schijnen in mindere of meerdere mate akkoord te gaan met het principe van de rechtstreekse Europese verkiezingen. De communautaire problemen zullen echter eens te meer de grote moeilijkheid vormen voor de verkiezingsprocedure.

L. Tindemans verklaarde tijdens een verkiezingsdebat dat zijn voorkeur gaat naar een nationale oplossing. Een ander Kristen-Demokratisch Minister, dhr. Michel, preferert 24 zetels te laten verkiezen langs de drie gewesten : twaalf voor Vlaanderen, acht van Wallonië en vier voor Brussel.

De KPB schijnt ongeveer een zelfde formule voor te staan maar dan gekoppeld aan een nationale apparentering. De VU is voor een verkiezing per gemeenschap. Anders zouden Brussel en Wallonië bevoordeligd zijn. Er staan dus nog hoogoplopende debatten in het verschiet.

HET EUROPEES PARLEMENT VANDAAG EN MORGEN

LAND	Procent van de bevolking van de gemeenschap	Huidig Parlement		Toekomstig Parlement		
		Aantal zetels	Procent van het totaal	Aantal zetels	Procent van het totaal	Aant. kiezers per zetel (x 1.000)
Duitse Bondsrepubliek	24,21	36	18,18	81	19,75	538
België	3,81	14	7,07	24	5,85	276
Denemarken	1,96	10	5,05	16	3,90	220
Frankrijk	20,29	36	18,18	81	19,75	410
Groot-Brittannië	21,90	36	18,18	81	19,75	503
Ierland	1,18	10	5,05	15	3,65	138
Italië	21,31	36	18,18	81	19,75	486
Luxemburg	0,14	6	3,03	6	1,46	34
Nederland	5,22	14	7,07	25	6,09	340
Totaal		198		410		

Deze gegevens werden verstrekt door de diensten van de Gemeenschap. De berekeningen van het aantal kiezers per zetel werden opgemaakt door het Britse Ministerie van Binnenlandse Zaken.

even uw aandacht voor ZAIRE

AFRIKA

Het door de koning Leopold II gevormde Internationaal Verbond van Kongo stichtte in 1884 de onafhankelijke Kongo-staat, die door de conferentie van Berlijn (1884-1885) werd erkend met Leopold II als koning. Diens slechte financiële omstandigheden noopten Leopold II Kongo aan België over te doen, waardoor Kongo op 15 november 1908 een Belgische kolonie werd. Door de Mouvement National du Congo o.l.v. Patrice Loemoemba, gesticht in 1958, werd het onafhankelijkstreven in Kongo verbreid. Na onlusten in Leopoldstad (1959) werd Kongo op 30 juni 1960 onafhankelijk onder Joseph Kasavoeboe (leider van de ABAKO-partij) als president en Loemoemba als premier. Kort daarop brak munitie uit in het leger, de Kongotese Force Publique. Op 11 juli volgde de afscheiding van Katanga onder Moïse Tsjombe (leider CONACAT-partij), gevolgd door die van Kasai. Premier Loemoemba protesteert tegen de interventie van Belgische troepen en verzoekt hulp van de Verenigde Naties. In september 1960 wordt hij door kolonel Moboetoe uitgeschakeld, nadat hij door president Kasavoeboe was afgezet. Op 12 februari 1961 wordt Loemoemba vermoord op weg naar de op 13 december 1960 uitgeroepen tegenregering van Gizenga. In januari 1962 geven diens troepen zich aan het centrale gezag over. In januari 1963 veroverden VN-troepen in Katanga alle steden en Tsjombe verliet het land. Op 30 juni 1964 vertrokken de VN-troepen uit Kongo en werd Tsjombe door president Kasavoeboe tot premier van de centrale regering benoemd (10 juli). Hij bestreed met behulp van blanke huurlingen opstandelingen o.l.v. Soemaliot en de z.g. Mulele-rebellen. Op 24 november 1964 werd Stanleystad - waar op 7 september 1974 een volksrepubliek onder Gbenye was uitgeroepen - heroverd; Belgische para's bevrijdden blanke gijzelaars. In de loop van 1965 werden diverse opstanden bedwongen. Op 13 oktober 1965 ontsloeg president Kasavoeboe premier Tsjombe en op 25 november 1965 werd Kasavoeboe op zijn beurt door generaal Moboetoe afgezet. Deze werd president en nam in maart 1966 alle wetgevende macht van het parlement over. De in juni 1967 door een referendum goedgekeurde grondwet stelde een presidentieel bewind in. In juli 1967 begon een munitie onder Belgische en Franse huurlingen in Boekavoe en Kisangani; op 5 november 1967 trokken regeringstroepen het laatste bolwerk van de munitie, Boekavoe, binnen. Sindsdien is er een politieke stabiliteit. Per 27 oktober 1971 werd de naam van het land Zaïre.

OPPERVLAKTE :

2,345,409 km². (80 x België).

INWONERS :

23,560,000 (schatting 1973), telling 1970 : 21,637,896) = 10 per km².

HOOFDSTAD :

Kinsjasa.

VOORNAAMSTE STEDEN :

Kinsjasa 1.623.760, Kananga 506.033, Loebombasi 357.369, Mboeji-Mayi 292.816, Kisangani 261.496, Boekavoe 156.078, Likasi 146.394.

BEVOLKING :

Bantoes 70 procent, Soedannegers, Niloten, Hamieten, Pygmeen ; ca. 60.000 blanken.

TAAL :

Frans, stamtalen w.o. Kiswahili.

RELIGIE :

Aanhangers natuurreligies ; 6,5 miljoen r.k., 1,1 miljoen protestanten en 150.000 mohammedanen.

ONDERWIJS :

Van de 5-19-jarigen ontvangt 54 procent onderwijs. Lager 2.822.908 leerlingen en 66.709 docenten. Voortgezet 243.998 leerlingen en 11.962 docenten. Hoger : 16.041 studenten en 1.294 docenten.

STAATSVORM :

Presidentiële republiek. Parlement : 1 kamer.

POLITIEKE PARTIJEN :

Eenheidspartij Mouvement Populaire de la Révolution (MPR)

DEFENSIE :

Leger : 60.000 man. Luchtmacht uitgerust met 125 vliegtuigen, incl. 32 gevechtsvliegtuigen.

B.N.P. :

2,073 miljoen US dollar, 114 US dollar per inwoner (1971).

EKONOMIE :

Land- en mijnbouw zijn de twee steunpilaren voor de economie. Het voornaamste mijnbouwgebied is Shaba (het vroegere Katanga), waar ook alleen de veeteelt met succes wordt bedreven. De bosbouw is belangrijk. De industrie is in opkomst.

PRODUKTIE :

Voornaamste produkten : cacao 7.600 ton, koffie 81.000 ton, katoen 22.000 ton, aardnoten 130.000 ton, maïs 360.000 ton, melk 23.000 ton, palmolie 180.000 ton, palmpitten 105.000 ton, rijst 200.000 ton, hout 14,7 miljoen m³, rubber 40.000 ton, vis 123.000 ton, steenkool 123.000 ton, kopererts 412.800 ton, goud 4.324 kg, mangaanerts 195.800 ton, zinkerts 109.000 ton, diamanten 13.381.000 karaat, suiker 48.000 ton, katoenen stoffen 83 miljoen m², cement 476.000 ton, koper 413.900 ton, zink 66.700 ton, elektriciteit 3.842 miljoen kWh.

HANDEL :

Invoer 669 miljoen US dollar, uitvoer 623 miljoen US dollar. Voornaamste uitvoerprodukten : koper 67 procent, diamant 6 procent, koffie 5 procent. Belangrijkste handelspartners BLEU, VS, Italië, West-Duitsland, Engeland.

VERKEER :

Wegen 40.000 km nationale wegen waarvan 2.000 km geasfalteerd. Spoorwegen : 5.795 km. Belangrijkste havens : Boma en Matadi. Internationale luchthaven Kinsjasa (N'dolo).

DE VOLKSOPSTAND TEGEN DE MOBUTU-DIKTATUUR BREEKT EINDELIJK UIT DEEL I

Begin maart van dit jaar werd door de officiële pers van Zaïre het bericht door de wereld gestuurd dat talrijke „Katangese gendarmes” vanuit Angola waren binnengevallen in de Sjaba-provincie, het vroegere Katanga. Later kon men vernemen dat het hem hier eigenlijk gaat om een belangrijke volksopstand tegen de Mobutu-diktatuur, vooral geconcentreerd in de Sjaba-provincie. De gebeurtenissen van de laatste weken kwamen nogal als verrassend naar voor. Zaïre wordt toch voorgesteld als een land waar rust en orde heerst. We vragen ons dan ook onmiddellijk af waarom de bevolking en die zogenaamde Katangese gendarmes in opstand komen tegen Mobutu. De verklaring moet bovenal gezocht worden in het korrupte bewind van Mobutu.

12 jaar Mobutu-diktatuur.

De „Opperste Gids van Zaïre”, Mobutu Sese Seko kwam in november 1965 door een staatsgreep, waarbij hij de tienmalige president Kasavubu, afzette aan de macht. Kort daarvoor had Kasavubu zijn premier Tsjombé, ontslagen. Kasavubu en Tsjombé waren op dat ogenblik grote rivalen voor het presidentschap. Kolonel Mobutu benoemde zichzelf tot staatshoofd voor vijf jaar. Met hem werd Kongo volledig onderworpen gemaakt aan het Westers kapitaal, dat na de talrijke strubbelingen van de jonge republiek gedurende de eerste vijf jaren van zijn bestaan, behoefte had aan een stabiel regime om haar belangen veilig te stellen en elke té nationalistische of té linkse oppositie de kop in te drukken.

Kolonel Mobutu werkte reeds vóór de onafhankelijkheid voor de CIA. Sedert de staatsgreep heeft hij zijn macht voortdurend uitgebreid en werd Kongo nog meer aan het Westen gebonden. In maart 1966 nam Mobutu de wetgevende macht van het Parlement over en werden de politieke partijen afgeschaft. Het volgende jaar werd de eenheidspartij, de MPR (Mouvement Populaire de la Révolution), door haar tegenstanders terecht de „Mouvement des Profiteurs du Régime” genoemd - opgericht. Ook kwam toen een nieuwe „grondwet”, met een nog grotere macht van de president, tot stand. Ook de arbeidersbeweging werd in 1967 aan banden gelegd, door de oprichting van een éénheidsvakbond. Stakingen waren reeds sedert 1966 verboden.

De sterk centraliserende politiek van Mobutu, die tot uiting kwam bij het onderdrukken van opstanden in Kwilu (1965) en in Bukavu en Kisangani (1967) diende in eerste plaats het buitenlandse kapitaal, met zijn behoefte aan stabiliteit, en contrasteert volledig met de eenheid die Lumumba met zijn MNC (Mouvement National Congolais) beoogde, nl. samen sterk tegen de koloniale mogelijkheden.

De sociale basis van het Mobutu-regime is zeer smal. Het steunt hoofdzakelijk op een kleine elite : het politieke

apparaat van de MPR, de hoge administratie en de handelaars, en een vrij beperkte kleinburgerij. De administratie is ondermijnd door corruptie. Bewijze hiervan is dokter Lumpungu, verbonden aan de Zaïrese ambassade in Brussel, die onlangs werd aangehouden met een grote lading drugs.

De authenticiteitspolitiek van Zaïre lijkt nogal erg op een ideologie die de tegenstellingen tussen klassen wil verdoezelen, en heeft weinig te maken met een bevordering van een door de traditionele Afrikaanse waarden geïnspireerde levenswijze. Deze politiek kwam nogal op kinderachtige wijze naar voor : denken we maar aan de naamveranderingen en de opgelegde kledij. De uitvallen tegen het buitenland waren volkomen uit de lucht gegrepen, daar Zaïre sterk afhankelijk is van het westen. In het kader van de authenticiteitspolitiek riep Mobutu in 1972 zichzelf uit tot hoofd van de Zaïrese Kerk.

Door de Zaïrisering, door Mobutu afgekondigd in 1973, werd de Belgische koloniale kleinburgerij uitgeschakeld en werden de Belgische ondernemingen teruggedrongen en vervangen door dynamischer multinationale ondernemingen. Japanse, Amerikaanse en andere vooral Franse en Zuid-Afrikaanse maatschappijen vervangen de oude kolonisators. Zaïre wordt door een kortzichtig leider uit louter prestigezucht in de handen van het internationaal kapitaal gespeeld.

De Zaïrisering is evenwel op een mislukking uitgelopen en heeft een bijzondere nefaste weerslag op de economie : de inflatie liep van 45 procent in 1975 op tot 150 procent op dit ogenblik, de buitenlandse schuld bedraagt 3 miljard dollar, de Zaïrese munt is begin 1976 met 40 procent gedevalueerd in vergelijking met de dollar, de helft van het wegennet, dat 140.000 km lang is, is onbruikbaar. De toestand voor de bevolking is er de laatste jaren ook zeer op verslechterd : de boeren kunnen hun oogst niet meer verkopen, de arbeiders hebben enorm lage lonen, terwijl de prijzen sterk de hoogte in gaan, de werkloosheid is massaal, het onderwijs is een karikatuur geworden, terwijl de endemische ziekten terug het hoofd opsteken. Een dergelijk korrupt en rampzalig beleid draagt in zichzelf de kiem van de opstand.

De nasleep van het Angolees avontuur.

De positie van Zaïre in Zuidelijk Afrika is met de val van het Portuges koloniaal regime in Angola en in Mozambique en met de oprichting van socialistische staten aldaar, grondig gewijzigd. Zaïre wordt steeds meer ingesloten door staten met een totaal andere politieke oriëntatie. Door haar afhankelijkheid van het Westers grootkapitaal neemt haar rol als bondgenoot van het Westers, koloniaal imperialisme, evenals deze van Zuid-Afrika, als gevolg van de veranderde situatie, in betekenis toe. Dat was duidelijk in het Angolees conflict, waar Zaïre en Zuid-Afrika insprongen voor de Westerse belangen in hun poging om de MPLA uit te schakelen.

Sedert 1963 werd in Zaïre de toegang ontzegd aan de MPLA. De steun van Mobutu aan het FNLA had een dubbele functie : de publieke opinie ervan overtuigen dat Zaïre, door zijn actieve steun aan een bevrijdingsbeweging, Afrika bevrijdt van de kolonialisten en van de

racisten, en de vestiging van een bevriend regime verzekeren.

Het imperialistisch avontuur van Mobutu in Angola werd evenwel een grote mislukking: niet alleen zijn daar talrijke Zaïrese soldaten gesneuveld, terwijl andere er gedeserteerd zijn en overgelopen naar de Katangezen, die in Angola verbleven. Het afsnijden van de Benguela-spoorweg, de belangrijkste uitvoerroute van het koper uit Sjaba bracht evenzeer grote klappen aan de Zaïrese economie. De weerslag van de nederlaag van Zaïre in Angola laat zich duidelijk merken aan de malaise in het leger; bewijze daarvan is het regiment elite-troepen, dat onderweg van Kinsjasa naar het „front“ in Sjaba begin maart, voor meer dan de helft al na 200 km. gewoon van de trein stapte.

Niettegenstaande het principiële akkoord tussen Angola en Zaïre, dat begin vorig jaar in Brazzaville werd gesloten, voert Mobutu een politiek van destabilisatie tegenover Angola: niet enkel door de steun aan de huurlingen en de troepen van het FNLA en de UNITA, die in de grensstreken van Angola onrust stoken, maar ook door de poging de eenheid van Angola te verbreken met een secessie van Cabinda via het FLEC, een schimmige organisatie, die voor de onafhankelijkheid van de enclave opkomt en door Mobutu wordt gesteund. Mobutu Sese Seko heeft dan ook weinig recht van spreken wanneer hij Angola en de Cubanen beticht van agressie.

Geen eenmalige opstand en verzet.

De opstand tegen de Mobutu-diktatuur op dit ogenblik is niet de eerste uiting van een sterk verzet tegen het regime. De laatste jaren heeft de Opperste Gids te kampen met talrijke stakingen, hoewel die nochtans verboden zijn. In 1975 braken stakingen uit in de staalijverheid en het openbaar vervoer in Kinsjasa en in de haven van Matadi. In 1976 volgde een stakingsgolf in de mijnen en de spoorwegen in Sjaba. Op 4 januari 1977 kwam het tot een bloedig treffen tussen het leger en de bevolking van Kingasani, een voorstad van Kinsjasa. De stakingen werden telkens met harde repressie onderdrukt.

Deze feiten vinden we evenwel niet terug in onze pers. De verklaring hiervoor is dat de informatie over wat er zich werkelijk in Zaïre afspeelt, systematisch en opzettelijk wordt verzwegen door de Westerse pers, om de Westerse investeerders in de Zaïrese economie niet te verontrusten, en de publieke opinie in Europa onwetend te houden van het bestaan van ernstig verzet tegen het regime.

Waarom het volk pas nu op een grote schaal in opstand komt, wordt verklaard door het trauma van de mislukte volksopstand van 1964 in Kisangani (Stanleystad) en de trage bewustwording van de bevolking, die nu begrijpt dat haar huidige toestand nog slechter is dan tijdens de koloniale overheersing en dat hiertegen op grote schaal moet gereageerd worden.

De opstand in Sjaba.

Op 8 maart 1977 slaagt het FLNC (Front de la Libération Nationale du Congo) erin, met steun van de bevolking, de grensplaatsen Dilolo, Kapanga en Kisenge te

bevrijden. Op 10 maart werden vijf bataljons van het Zaïrees leger ter versterking gestuurd naar Sjaba. Een bataljon ging tot de aanval over en werd uiteen gedreven en verslagen. De soldaten van de vier andere bataljons vluchtten of sloten zich bij de opstandelingen aan. Deze gevechten hadden plaats in de buurt van Kapanga. De opstandelingen van het FLNC werden geestdriftig ontvaard door de bevolking, die werd voorzien van levensmiddelen en geneesmiddelen. De toestand van ontevredenheid en demoralisatie in het leger is begrijpelijk wanneer men weet dat de soldaten sedert maanden niet meer uitbetaald zijn, slecht gevoed en helemaal niet gemotiveerd om hun landgenoten te bestrijden. Wanneer Mobutu het falen van zijn troepen verneemt gaat hij tot de tegenaanval over: hij wijst het Westen op de aanwezigheid van Cubaanse huurlingen in zijn land en vraagt dringend hulp aan de VSA, Frankrijk en België, die hem dan ook vlug wordt verleend.

Op dit ogenblik voert het FLNC in Sjaba met ongeveer 4.000 man strijd tegen de Zaïrese en de Marokkaanse soldaten. Enkel de kern van deze troepenmacht bestaat uit vroegere „Katangese gendarmes“. Daarnaast beschikt het front nog over ongeveer 6.000 verzetstrijders die nog steeds in Angola verblijven.

Het bevrijdingsfront, dat op een toenemende steun van de bevolking kan rekenen, is er na enkele weken in geslaagd door te dringen tot in de nabijheid van Kamina en van Kolwezi. Het past blijkbaar een guerrilla-taktiek toe waarbij niet op een snelle verovering van de steden wordt gemikt, maar wel op een langzame en geduldige inplanting in de plattelandsbevolking. Volgens de laatste berichten worden de verzetstrijders nu in het defensief gedrongen en werd de stad Mutsjasja door Zaïrese en Marokkaanse troepen heroverd. Deze laatste zullen ongetwijfeld nog te kampen hebben met een hard guerrilla-verzet van het FLNC bij hun poging de volksopstand in Sjaba te onderdrukken.

Waar en wie in de opstand.

De opstand in Sjaba staat o.l.v. het FLNC. Nochtans heeft Mobutu op dit ogenblik nog af te rekenen met andere opstanden in zijn land die evenwel reeds langer aan slijpen. In het Oosten van het land, nl. in de streek van Fizi-Baraka-Uvira ten westen van het Tanganyika-meer, houdt de guerrilla van de PRP (Parti de la Révolution Populaire) al tien jaar moedig stand in de bergen de bossen en op het platteland. De PRMC (Parti Révolutionnaire Marxiste Congolais) controleert een flink stuk grondgebied in Oost-Zaïre. Terwijl ook het uiterste Noord-Oosten, rond Watsa, in handen is van opstandelingen

Het FLNC (small front) werd in juni 1968 opgericht in Angola door Zaïrese vluchtelingen, die hun land vanaf 1966 hadden verlaten omwille van de slechte sociale situatie en het terreur-bewind. Dit laatste betrof vooral de Katangezen, wiens provincie werd bestuurd door de socialistische Manzikaala. Dit front staat o.l.v. Nathanaël Mbumba, voormalig politiekommissaris van Kolwezi, die na een konflikt met de plaatselijke MPR-autoriteit eveneens is gevlucht naar Angola. Het FLNC trekt leden aan van de vroegere progressieve partijen als de MNC van Lumumba, die streefde naar een socialistische eenheids

staat, de PSA (Parti Solidaire Africain) en de CNL (Conseil National de Libération), die de volksoptand voerde in 1964 in Kisangani o.l.v. Gbenye. De Katangezen vormen slechts één vleugel van het FLNC.

Van bij haar oprichting zocht het FLNC haar eigen weg en onderging verschillende impulsen tot radikaliserend. De strijd aan de zijde van de progressieve MPLA in Angola en de contacten met de uitgesproken linkse PRP droegen bij tot haar radikaliserend. Het FLNC is een revolutionaire en progressieve beweging, die de algemene principes huldigt van revolutionaire theorie, verbondenheid met de volksmassa's, solidariteit met de bevrijdingsbewegingen, strijd tegen het kolonialisme en het imperialisme. Het FLNC wil in de eerste plaats de val van Mobutu, en verder de oprichting van een democratische staat, waarin rechtvaardigheid voor allen moet heersen.

De verzetsbewegingen tegen het Mobutu-regime hebben zich in november 1976 in Luanda verenigd in het FLNC (breed front), dat bestaat uit : het FLNC (smal front), dat de operaties in Sjaba leidt, en de PRP en de PRMC. Deze twee partijen zijn ontstaan uit de volksoptand van 1964. De PRP van Kabila werd in 1967 gesticht in het Oosten van Zaïre, en steunt op wat er nog is overgebleven van de Simba-rebellen in Noord-Katanga. De PRMC werd in 1972, ook in Oost-Zaïre, opgericht. Beide noemen zich revolutionaire voorhoede-partijen, gebouwd op marxistisch-leninistische principes. Op internationaal vlak zijn ze zeer geïsoleerd. Beide bewegingen volgen de tactiek van de omsingeling van de steden vanuit het platteland.

Niet bij het FLNC aangesloten is de MARC (Mouvement d'Action pour la Résurrection du Congo), wiens leider Kanjonga voor het ogenblik nog steeds in Brussel ver-



blijft. Deze beweging, die zich sociaal-democratisch noemt, schijnt nogal wat aanhangers te hebben bij jonge officieren in het Zaïrees leger. Kanjonga, die door sommige FLNC-mensen aanzien wordt voor een CIA-agent, is in februari naar Angola geweest om besprekingen te voeren met Mbumba, leider van het FLNC, voor een samenwerking tussen beide bewegingen. Volgens Kanjonga hadden ze een schriftelijk akkoord getekend over een plan voor militaire operaties en voor de machtsovername. Kanjonga verwijt Mbumba dat hij zich niet aan de overeenkomst heeft gehouden, waardoor hun plan nog moeilijk te verwezenlijken is.

(Wordt vervolgd)

Filip De Paep.

LEZERSBRIEVEN

Wij publiceren hier graag bijgaand schrijven die we van onze vriend Y. Van de Steen uit Aalst ontvingen naar aanleiding van het artikel „Niet in de val trappen...“ dat in het nummer van maart 1977 verscheen.

Bij nazicht van deze bijdrage zullen onze lezers zeker vaststellen dat wij hier de houding van Groep HAIG op de korrel hebben genomen en niet dhr. E. Glinne, wiens parlementair werk wij inzake de buitenlandse politiek in Vrede steeds hebben bekendgemaakt, persoonlijk.

Mijnheer de Hoofdredakteur en
Beste Vrienden,

In uw blad van maart 1977 (nr. 161) maakt U op p. 4 gewag van de groep HAIG. Grotendeels ben ik het eens met uw analyse. Wanneer U echter Ernest Glinne ge-

woon neerschrijft naast W. Kuypers en De Kerpel, als zijnde iemand die alleen interesse heeft voor de derde korf uit het slotakkoord van Helsinki, ben ik het minder met U eens. Wanneer U bovendien E. Glinne op één rijtje zet met de reaktionairen die alleen oog hebben voor Sovjet-fouten, zonder naar de balk in het eigen Westers oog te kijken, ben ik het helemaal niet meer met U eens. U weet even goed als ik zelf, dat Ernest Glinne met alle middelen poogt te strijden voor een socialisme met een menselijk gelaat. Dat Glinne daarbij af en toe (en niet systematies, zoals Kuypers) scherp dient uit te halen tegen de Sovjetunie wordt alléén ingegeven door bovenvermelde bekommernis. Situeert toch a.u.b. Ernest Glinne, omdat hij tot de P.S.B. behoort, niet in het rechtse kamp. Dat zou alleen je reinste onzin zijn. Glinne is een democratiser socialist. Niets meer en niets minder. En dat dient duidelijk te zijn. U hoeft alleen zijn parlementair werk te volgen om te weten dat Ernest Glinne steeds de volwaardige rechten van de linkerszijde in België - ook in Vlaanderen! - verdedigt.

Graag zag ik deze kleine rechtzetting in uw blad opgenomen - als een soort recht op antwoord - mede om de objectiviteit ervan te handhaven.

Yves Van de Steen.

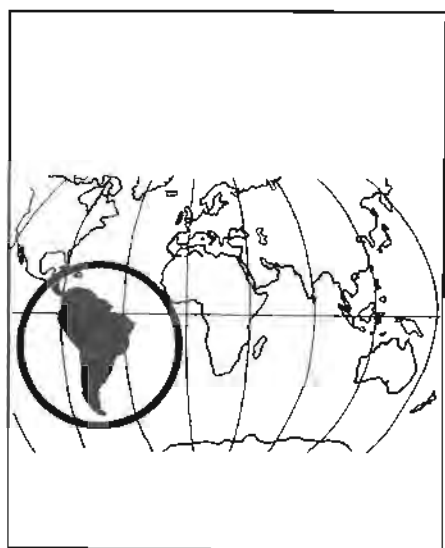

CARTER EN DE RECHTEN VAN DE MENS (DEEL I)

De Verenigde Staten hebben lange tijd geen duidelijke politiek ten opzichte van Latijns-Amerika gehad. Doorgaans vindt men één belangrijk leitmotief terug : de politiek met de zweepslag. Het is immers stilaan algemeen aanvaard dat de V.S. bij middel van de CIA rechtstreeks betrokken waren bij de talrijke staatsgrepen die zich sedert de jaren vijftig in Latijns-Amerika hebben afgespeeld. Herinneren we ons de militaire interventies in Guatemala (1954), te Cuba (1961), de staatsgrepen in Brazilië (1964), Bolivia (1971), Chili (1973), Uruguay (1973), Argentinië (1966-...-1976), enz.

Op het ogenblik dat Jimmy Carter als nieuwe president van de Verenigde Staten het Witte Huis betreedt, is de greep van dit land op Latijns-Amerika beter dan ooit verzekerd.

Een nieuwe president, een nieuwe toon.

De nieuwe president sprak vanaf de eerste dagen duidelijk op een nieuwe verfrissende toon. De hoop van de Latijns-Amerikanen op de lang verwachte opening vanwege de Noord-Amerikaanse politiek lijkt meer kans te hebben om in vervulling te gaan. Symbool van die nieuwe opening voor de Latijns-Amerikaanse problemen, is de ontvangst door Carter te Washington van de nieuwe Mexikaanse president, José Lopez Portillo, als eerste buitenlandse staatshoofd.

Van bij de aanvang liet Carter horen dat de V.S. essentiële concessies zou doen inzake de vernieuwing van het Verdrag van het Panamakanaal. Bovendien drukte hij in het openbaar de hoop uit dat de dialoog met Cuba wel dra zou starten. Verder deed Carter zich opmerken, door enkele uitspraken tegen de schending van de rechten van de mens in enkele van de grootste repressiestaten ter

LATIJNS-AMERIKA

wereld (Chili, Argentinië, ...). Daarop volgde de beperking, en in sommige gevallen de stopzetting van de militaire hulp en gedeelten van de economische hulp voor Argentinië en Uruguay. Tenslotte is er ook de veel besproken houding van de Noord-Amerikaanse afgevaardigden op de recente vergadering van de UNO-Kommissie van de Rechten van de Mens te Genève, waarbij de V.S. voor de eerste maal stemde in de zin van de veroordeling van het Chileense regime.

Trikontinentale ideologie.

De „moraliseringspolitiek“ van de nieuwe administratie van de V.S. is heel sterk geïnspireerd door Carter's nieuwe adviseur van nationale veiligheid, Z. Brzezinski, die meteen ook voorzitter is van de National Security Council (de Nationale Veiligheidsraad). Brzezinski is ook lid en één van de voornaamste ideologen van de Trikontinentale Kommissie.

De Trikontinentale Kommissie is een groep van 200 uiterst selecte bedrijfsleiders, politici, en enkele syndicalisten en journalisten uit de V.S., Japan en Europa. Zij zijn doorgaans zeer invloedrijke personages uit hun land.

De Kommissie werd opgericht in 1973 door David Rockefeller. Men vindt er voor de V.S. de voorzitters van de belangrijkste trusts in terug : Exxon, Chase Manhattan, Bendix, Coca-Cola en vele anderen. Onder de Franse leden zien we de voorzitters van Pétrobrás-Ugine-Kuhlman, Paribas, maar ook een eks-leider van de vakbond CFDT en de premier Barre, de nieuwe burgemeester van Parijs : Chirac.

Voor België vindt men ook een aantal interessante figuren terug : een Jean Rey (deels als politicus, deels als vertegenwoordiger van de Société Générale) en vertegenwoordigers van de groep Brussel-Lambert, de Kredietbank. Verder is er nog Daniël Janssens (ULB), de alomtegenwoordige Mark Eyskens en ... Jef Houthuys...

Oplossing van het Trilateralisme.

Deze Trikontinentale houdt regelmatig vergaderingen waar men de problemen van de economische wereldkrisis bespreekt en een oplossing zoekt om er uit te geraken. Het doel van de Kommissie zoals dat uit haar eigen rapporten voortvloeit, is als volgt samen te vatten : het kapitalisme een nieuwe ideologische rechtvaardiging geven, het gezag van de staat herstellen, een suprematie van het „Vrije Westen“ op wereldvlak in stand houden, een kommunistische rechtvaardiging geven, een kommunistisch sukses in West-Europa de pas afsnijden of isoleren.

Dit is een ideologie die vooral door Brzezinsky, Carter's topadviseur inzake nationale veiligheid, is uitgewerkt, en door een man zoals Samuel Huntington, de man van de „strategische dorpen“ onder Johnson. Tijdens de Vietnamse oorlog moesten er kampen voor plattelandsbewo-

ners opgericht worden waardoor de bevolking moest geïsoleerd worden van de strijders van het Nationaal Bevrijdingsfront.

In één van de rapporten van de Commissie wordt als oplossing voor de vele kwalen van het democratisch stelsel opgegeven : grotere controle door de regering op de pers en het onderwijs, een beperking van zgn. marginale groepen, enz.

Kortom de Trikontinentale Commissie staat het model van de Sterke Staat voor, die een globale repressie inhoudt tegen de arbeidersbeweging en tegen alle krachten die de kapitalistische maatschappij in vraag stellen.

Carter is één van de zuiverste produkten van die Trikontinentale die o.m. met een bekommernis om de rechten van de mens, er voorlopig in slaagt de aandacht af te leiden, tenminste voor diegene die zich nog laat nemen...

Volgens Richard Ullman van de Univ. van Princeton, mag men vandaag reeds stellen dat het trilateralisme een gemeenschappelijke positie vormt bij de elites van beide partijen van de V.S. „Om het even welke partij de lakens uitdeelt, zal een efficiënt trilateralisme zich laten herleiden tot een krachtige steun van West-Europa en Japan aan de Amerikaanse posities“. De banden tussen de meest gevorderde kapitalistische staten worden op die manier verstevigd om beter front te vormen tegen de Derde Wereld. Dit is de harde werkelijkheid die gekamoufléerd wordt door organisaties en konferenties in de stijl van Unctad, Unido, de UNO-konferenties voor de Bevolking, het Milieu, Tewerkstelling, ... en als kroon op het werk : een Buitengewone Algemene Vergadering van de UNO over de Rechten van de Mens I

Achtergrond van de nieuwe Carter-administratie.

Om zich enig idee te kunnen vormen over de kansen op slagen en de aard van de nieuwe „rechten van de mens“ - politiek van de V.S., is het nuttig een zeker beeld van de mensen te hebben die de administratie van de president leiden.

De belangrijkste figuren zijn :

1. Cyrus Vance, Staatssecretaris van Buitenlandse Zaken.
 - President van de Raad der Directeurs van de Rockefeller Foundation.
 - Lid van de Raad van beheer van IBM, Panam en de New York Times.
 - Onmiddellijk na de triomf van de Russische Sputnik in 1957, stimuleerde de toenmalige leider van de meerderheid in de Senaat, Johnson sterk de militaire programma's. Vance werd toen de assistent van de vertrouwensadviseur van Johnson.
 - Heeft bindingen met de machtigste advocatenfirma van de V.S. : Simpson and Thacher, waar Vance als bekend figuur heel wat cliënten aantrok.
 - Vance hielp mee aan de uitwerking van het plan van de militaire invasie in 1965 in de Dominikaanse Republiek. De grootste bevoordeligde van deze operatie was Gulf and Western, die rond die periode begon te investeren in de Dominikaanse suikerindustrie en nu één van de belangrijkste investeerders, de

belangrijkste grootgrondbezitter, de grootste belastingbetaler in dit land is. Gulf and Western betaalde meer dan 1 miljoen dollar aan erelonen aan Simpson and Thacher...

- Heel wat belangrijke medewerkers van Vance in deze advocatenfirma, waren betrokken in publieke financiële schandalen. Sommigen ervan werden veroordeeld wegens valsheid in geschriften.
- Vance is een keiharde strategikus en onderhandelaar. Hij begrijpt bliksemsnel welke de belangen zijn die hij verdedigt en hij is ook voldoende soepel om van politiek te veranderen en de gebroken potten te vermijden. Vance maakte bijvoorbeeld deel uit van de wijze mannen die oorspronkelijk de oorlog van Viëtnam steunden, maar veel later, vooral naar aanleiding van het Tetoffensief in 1968, en de groeiende tegenstand tegen de oorlog in de V.S. zelf, hun steun herzagen.
- Eén van de leitmotieven van Vance is de controle over de bewapening. Volgens het Noord-Amerikaanse tijdschrift „De Nieuwe Republiek“ (van 18 dec. 1976) stimuleerde Vance met groot enthousiasme een ambitieus programma van wapenverkoop door het Pentagon, een evolutie die de V.S. als de voornaamste handelaar in wapens van de wereld promoveerde. Dit zou in zekere mate destabiliserend gewerkt hebben op het machts-evenwicht in de wereld in die mate dat sommige regeringen nu in staat gebracht worden zelf militair materiaal te produceren. Door de Noord-Amerikaanse industrie werd er echter voldoende voor gezorgd dat de technologische afhankelijkheid van de V.S. zou blijven bestaan. En zo wordt de eeuwige kringloop verder gezet...
- 2. Harold Brown, Staatssecretaris van Defensie.
 - Directeur in IBM en lid van het financieel Komitee van IBM.
- 3. Blumenthal, Staatssecretaris van Financiën.
 - Voorzitter van Bendix Corporation.
- 4. Terence Todman, onder-secretaris voor Inter-Amerikaanse Zaken.
 - Verbonden met het Amerikaans Instituut voor de ontwikkeling van een vrije vakbeweging (AIFLD, American Institute for Free Labor Development), de tak van de „vrije“ Amerikaanse vakbond, AFL-CIO, die in coördinatie met de CIA, sedert de jaren vijftig een scherpe anti-kommunistische campagne organiseert.
 - Juist voor hij zijn post als ambassadeur te Costa Rica verliet, vertelde hij aan de journalisten dat, indien de V.S. opnieuw met Cuba betrekkingen zou aanknopen, het toch ook zou doorgaan met de bescherming van de mensenrechten op Cuba. Bij wijze van vergelijking voegde hij er aan toe dat het in Chili mogelijk is dit land te bezoeken en er een onderzoek in te stellen over de schending van de mensenrechten. In Cuba is dit onmogelijk...

Op te merken valt dat de kabinetsleden van Carter allen lid zijn van de Trikontinentale Commissie en dat de overigen van de 70-man tellende Noord-Amerikaanse delegatie in de Trikontinentale commissie, eveneens een topplaats in de nieuwe administratie bekleeden.

Brigitte Van Maele.

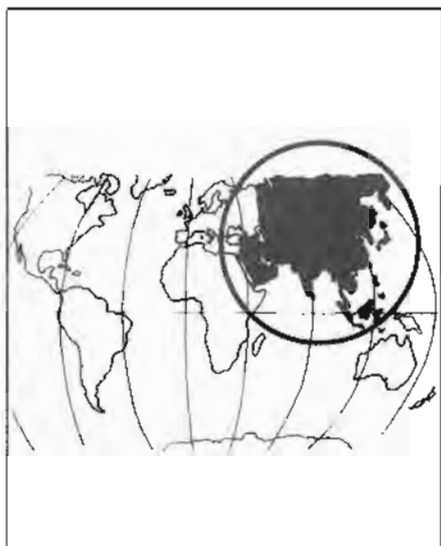

VIETNAM

Stopt de Humanitaire Werkgroep X ?

Uit een artikel dat enige tijd geleden in Het Rapport X en in Links verscheen zou men de indruk kunnen opdoen dat het gedaan is met de medische hulp die sinds meerdere jaren uit Vlaanderen naar Vietnam gestuurd wordt. De Humanitaire Werkgroep X, die al die tijd de spil van die hulpverlening was, schijnt ermee op te houden. En het is niet direkt duidelijk of er voor de aflossing gezorgd wordt, noch waarom de Werkgroep er eigenlijk mee zou ophouden.

Nochtans gaat de hulpverlening in andere landen, o.m. in Nederland en Frankrijk, onverminderd verder. Daar is men trouwens al lang het stadium van uitsluitend hulp via inzameling en storting van individuele giften voorbij, in die zin dat er daarnaast ook een belangrijke bijdrage van de regeringen via dezelfde humanitaire organisaties naar Vietnam gaat.

En iedereen die wel eens een Vietnamese tijdschrift (Bulletin du Vietnam, Vietnam-Info e.a.) doorbladert, weet dat de Vietnamese regering die hulp nog altijd dankbaar aanvaardt.

Stopt Vlaanderen dan met medische hulpverlening aan Vietnam ?

Zo eenvoudig en duidelijk is de toestand waarvoor we geplaatst worden, wij allen die sinds jaren vinden dat morele steun, vooral via allerlei vormen van druk op de politieke gezagsdragers, noodzakelijk is, maar niet de enige vorm van hulp aan de voorbeeldige strijd van het kleine Vietnamese volk tegen het Amerikaanse imperialisme mocht blijven.

Voor de voortzetting van de politieke en o.m. kulturele steun zorgen VREDE, sommige aktiegroepen als de Association Belgique-Vietnam rond Houtart, sommige politieke partijen en vakbonden.

Maar daarbuiten ging er alleen medische hulp naar Vietnam. Weliswaar een bescheiden medische hulp - want voor een waarde die nog geen kwartje per inwoner per

jaar bedroeg. Maar toch een nuttige hulp, omdat de Vietnamese gezondheidsdiensten ZELF BEPAALDEN waarvoor het geld moest gebruikt worden, én omdat er met een grote dosis idealisme uiterst zuinig met het ingezamelde geld werd omgesprongen, én omdat de hulp gratis naar Vietnam vervoerd werd, én omdat we controleerden of die hulp wel degelijk ter plaatse ontvangen werd. Dit laatste is trouwens ALTIJD het geval geweest, behalve die ene keer toen, omwille van de Amerikaanse blokkade van de Vietnamese havens, de lading in de Chinese Volksrepubliek verzeilde.

Zoals gezegd was in Vlaanderen de HUMANITAIRE WERKGROEP X, de spil waarrond die medische hulp draaide, en Hugo Janssens was de spil waarrond de Humanitaire Werkgroep X draaide. En Hugo Janssens stopt ermee. Op een tijdstip dat de verhoudingen binnen de Humanitaire Werkgroep X zo zijn, dat het voor heel wat medewerkers vanzelfsprekend lijkt dat de Werkgroep zelf dus ook opgedoekt wordt. Hoewel die „X” precies doelde op het anonieme karakter van de medewerkers binnen de groep.

Dat dit verleden tijd is blijkt bijvoorbeeld uit de manier waarop het eventuele einde van de Werkgroep aan alle medewerkers via Het Rapport X, en aan een heleboel andere mensen via Links bekend werd gemaakt. In de vorm van een allerindividueelst artikel van Hugo Janssens, artikel waarvan de inhoud vóór de publicatie wel bekend was aan een handjevol medewerkers, maar zelfs niet aan alle leden van de beheerraad (de Humanitaire Werkgroep X is een VZW), en waarbij die medewerkers ALLEEN HUN ADVIES over dit artikel mochten geven, maar er geen letter aan mochten wijzigen. Dit artikel weerspiegelde dus geenszins de opinie van de Werkgroep ; op de bijeenkomst waar we de drukproeven ervan zagen was er zelfs een duidelijke meerderheid het niet eens met delen ervan. Maar door de centrale rol van Hugo Janssens in de Werkgroep legden de meesten er zich wel bij neer dat zijn ontboezemingen als lijkrede voor de Werkgroep gepubliceerd zouden worden in Het Rapport X.

Mij lijkt dit helemaal niet zo vanzelfsprekend.

Ik wjl mij hierbij beperken tot de twee belangrijkste redenen, om geen misbruik te maken van het geduld van de lezer en van de hier geboden plaatsruimte.

In de eerste plaats vind ik het helemaal niet vanzelfsprekend dat de Humanitaire Werkgroep X strandt op de mislukking van het Vermoxproject. En, zoals in de aanvang van dit artikel reeds werd gezegd, het is helemaal niet vanzelfsprekend dat er een einde zou komen aan de materiële hulp aan het Vietnamese volk.

Ik wenste bijgevolg geen eigen versie van een lijkrede voor de Humanitaire Werkgroep X te schrijven, maar wel tegen genoemd artikel te reageren, in een poging om voor de hulp aan Vietnam enig perspectief te scheppen. Het eerste argument betreft het gepubliceerde artikel van Hugo Janssens. Hierin werd een ondubbelzinnige beschuldiging uitgesproken aan het adres van de Vietnamese autoriteiten, die het Vermoxproject weigeren hoewel het

de enige manier zou geweest zijn om de Vietnamese bevolking te verlossen van epidemisch voorkomende tropische wormen.

Hugo Janssens beweert in zijn artikel dat hij die weigering niet wil trachten te verklaren, maar zelf somt hij een aantal mogelijke verklaringen op zoals bureaucratisch wanbeleid, of ideologische rechtlijnigheid (1), of sabotage vanwege de KPB. En hij is zo vriendelijk de lezer hieruit te laten kiezen.

Klaarblijkelijk heeft hij nooit ernstig geloofd in het antwoord dat hij van de Vietnamese ambassade kreeg, een week precies na het in zijn artikel vermelde onderhoud met Jef Turf (2), als gevolg van de gevraagde tussenkomst van Jef Turf bij de ambassade. Antwoord dat ik persoonlijk telefonisch aan Hugo Janssens heb meege-deeld. Dit antwoord luidde : „DE VIETNAMEZEN HEBBEN VERMOX NIET MEER NODIG, ZIJ HEBBEN LIEVER ANTIBIOTICA“. Hugo Janssens heeft dit duidelijk nooit geloofd, en dat blijkt o.m. uit de eigenaardige versie die hij van deze episode geeft.

Dit was overigens klaarblijkelijk niet zo prettig nieuws voor de Humanitaire Werkgroep X, gezien de goede betrekkingen met Janssens Pharmaceutica, en de hoop dat dit filiaal van een multinationale mastodont machtig genoeg zou zijn om een projekt door de Humanitaire Werkgroep X er bij de regering door te drukken. Met antibiotica van een andere producent was het misschien een stuk moeilijker geweest.

Het leek ook moeilijk aanvaardbaar op basis van de informatie waarover wij toen beschikten, behalve als we er rekening mee wilden houden dat die informatie VER- OUDERD kon zijn.

Want het is inderdaad juist dat de Zuidvietnamese gezondheidsdienst ons plan om bepaalde streken grondig met Vermox te behandelen goedgekeurd heeft, maar dit gebeurde BEGIN JUNI 1975, dus een VOL JAAR EERDER. Is er sindsdien niets meer gebeurd dat hieraan iets zou kunnen veranderd hebben ?

In de eerste plaats heeft Hugo Janssens zelf, en dus, in de ogen van de Vietnamese ambassade waarschijnlijk de Humanitaire Werkgroep X, geen enkel gevolg gegeven op het zeer belangrijke telegram uit Hanoi waarin die goedkeuring gegeven werd ; zoals hij zelf uiteenzet omdat de Belgische regering haar belangstelling voor de Vietnamese noden weldra op een klein pitje draaide, en hij dus geen mogelijkheid zag om Janssens Pharmaceutica een regeringsbeslissing te laten afdwingen. Mijn aanbod om, als sekretaris van de Vereniging België-Viëtnam, politici uit 5 partijen druk op de regering te laten uitoefenen, heeft hij altijd onvoorwaardelijk afgewezen.

Wanneer Hugo Janssens het Vermoxprojekt EINDE MAART 1976 uit de prullenmand opviste, dan was dit op mijn aandringen om gebruik te maken van het K.B. van 13 februari over staatsinstemming bij de verwezenlijking van projekten voor ontwikkelingshulp. Anders

(1) Dit argument zou inhouden dat de Humanitaire Werkgroep X ideologisch niet genoeg in overeenstemming zou zijn met de Vietnamese autoriteiten - merkwaardig als men weet van welke andere organisaties ze wel hulp aanvaardden !

(2) Ondervoorzitter van de KPB.

had de Werkgroep gewoon zich verder gehouden bij het inzamelen van individuele stortingen, en ontvangen van een jaarlijkse bijdrage van de 11.11.11-actie. Ik zag het toen als een middel om MEER dan dat alleen te doen, en om te pogen de regering tot een progressieve politieke daad te bewegen, al was het dan maar door humanitaire hulp aan een bevrijdingsbeweging NA de strijd.

Maar ik kan mij voorstellen dat de Vietnamese gezondheidsdiensten niet bij de pakken zijn blijven zitten wanneer de Humanitaire Werkgroep X dus niet reageerde op het telegram van juni 1975. Konden zij het zich permitteren om minstens 15 miljoen mensen nog langer met tropische wormen geplaagd te laten ?

Ik kan mij dus voorstellen dat zij zich intussen tot andere hulpbronnen hebben gewend (Vermox was DRIE JAAR GELEDEN wel het beste produkt, maar niet het enige). En tot andere leveranciers, op wie zij sneller en in ruimere mate konden rekenen dan op de Humanitaire Werkgroep X en het beperkte budget voor openbare ontwikkelingslefdadigheid van de Belgische regering. Als Hugo Janssens zijn kontakten met andere Westeuropese hulporganisaties wat beter zou onderhouden hebben, b.v. zonder zich aan ideologisch rechtlijnig denken te bezondigen, dan hadden we deze veronderstelling al lang en zonder moeite kunnen verifiëren, en op tijd overschakelen naar een andere hulpverlening.

Het is dus zeker niet nodig om het, voor zijn kennissen gewone, welgekende geroddel van Hugo Janssens (hij geeft trouwens zelf toe dat het roddel is) tegen sommige figuren in de KPB in verband met de mislukking van het Vermoxprojekt te brengen. Leden van de KPB behoren trouwens tot zijn aktiefste medewerkers in de werkgroep, en KPB-verantwoordelijken hebben al die jaren de nodige initiatieven genomen om gratis vervoer van de medische hulp naar Viëtnam te verzekeren. Niettegenstaande het geroddel.

Binnen de Humanitaire Werkgroep X ziet iedereen overigens al enkele jaren dat Hugo Janssens elders zoveel hooi op de vork neemt (dat is natuurlijk zijn goed recht), dat er alleen nog maar af en toe wat van de energieke inzet voor Viëtnam van de eerste jaren merkbaar was. En velen verwachten dat Hugo Janssens zou plooiën.

Alleen is de manier waarop hij dit deed minder fraai voor zijn imago. Waarom kon hij niet in schoonheid stoppen ? En waarom zorgde hij niet voor zijn opvolging binnen de Humanitaire Werkgroep X ?

Intussen is er wel veel tijd verloren. Van september 1976 af is er geen oproep meer gelanceerd om geld bijeen te krijgen voor de medische hulp - en dat liet zich natuurlijk in de ontvangsten merken. En om staatsinstemming voor een projekt te verkrijgen is er een jaar ongebruikt voorbijgegaan. MAAR DAT IS TOCH GEEN REDEN OM ER DEFINITIEF MEE TE STOPPEN. WANT DE VIETNAMEZEN HEBBEN NOG ALTIJD MEDISCHE HULP NODIG, EN ZE VRAGEN DIE NOG ALTIJD, OOK AAN ORGANISATIES ALS DE HUMANITAIRE WERKGROEP X.

Laat Viëtnam niet in de steek !

De medische en andere hulpverlening aan het Vietnamese volk mag niet stoppen omdat één persoon ermee ophoudt ! Het is trouwens ongetwijfeld mogelijk om het werk van de Humanitaire Werkgroep X verder te zetten, en zelfs uit te breiden.

Het is mijn wens hier verder een actieve rol in te kunnen spelen.

Daarom roep ik langs deze weg alle steuners van de Humanitaire Werkgroep X, en alle lezers van Vrede, op om de Viëtnamezen niet in de steek te laten. Stort voorlopig verder op PR. 000-0956015-80 van VREDE, met vermelding HULP VIETNAM.

Wij zullen langs deze weg verder informatie verschaffen over Viëtnam zelf, en over verdere ontwikkelingen in de medische hulpverlening aan dit land.

Paul Wagemans, beheerder H.W.X
verantwoordelijk voor Oost-Vlaamden

Schendt Viëtnam mensenrechten ?

Naar aanleiding van het 4de Kongres van de Kommunistische Partij is Viëtnam opnieuw in het internationale nieuws opgedoken. Maar het beeld van een land dat verdeeld is, diepgaand geleden heeft en grondig vernield is tijdens de oorlog, is al vervaagd en wordt geleidelijk vervangen door dat van een onbarmhartig regime, dat zich weinig zou aantrekken van de elementaire rechten. Er worden vraagtekens geplaatst. Ook vrienden van het Viëtnamese volk, die de nationale bevrijdingstrijd hebben gesteund, maken zich ongerust. Men spreekt van DEPORTATIES, van POLITIEKE GEVANGENEN... Wat Viëtnam betreft zijn deze vragen nieuw, en gerechtvaardigd. Maar ze geven vooral uiting aan een gebrek aan informatie over de toestand in Viëtnam vandaag.

Aan de basis van de geruchten over DEPORTATIES ligt de tussenkomst van de Viëtnamese Premier Pham Van Dong voor het Kongres : hij onderstreepte de noodzaak, o.m. in verband met het 5-jarenplan, om te komen tot een betere spreiding van de arbeidskracht, dus van de bevolking.

Ook andere afgevaardigden hebben zich tijdens het Kongres over dit probleem gebogen.

Het zou een tragische vergissing zijn te veronderstellen dat dit een nieuw probleem in Viëtnam, met name in het Zuiden zou betekenen. Alleen al in de agglomeratie Saigon was er tijdens de oorlog een overbevolking van anderhalf miljoen mensen, die in onvoorstelbare omstandigheden in leven trachten te blijven, grotendeels op kosten van de Amerikaanse belastingbetaler, in „bidonvilles“ zonder enige sanitaire uitrusting. Hongersnood was een maar al te reële dagelijkse dreiging.

Deze zware erfenis heeft in het naoorlogse Viëtnam nog slechts een gedeeltelijke oplossing gekregen. Onmiddellijk na de bevrijding in april 1975 begonnen de autoriteiten deze bevolking aan te sporen om terug te keren naar hun dorpen waar dit mogelijk was, vervolgens naar de „nieuwe economische zones“. Honderdduizenden zijn vertrokken, maar het vrijwillige karakter van deze hervestiging, en de enorme investeringen die ervoor nodig zijn, hebben belet dat het programma volledig kon beëindigd worden.

In die omstandigheden is het niet verwonderlijk dat het probleem opnieuw ter sprake komt tijdens het 4de Kongres. Met nochtans dit verschil, dat er niet alleen meer sprake is van het Zuiden, maar ook van overbevolkte gewesten in het Noorden. Het is gekend dat de dichte bevolking van de delta van de Rode Rivier armoedig leeft ; ook tot hen zal een oproep gericht worden om de dunbevolkte gebieden van de bergstreken en hoogvlakten van Centraal-Viëtnam te gaan ontginnen.

Het doel van al die plannen is eenvoudig : werk geven aan iedereen, en, doorheen een grondiger gebruik van de landbouw mogelijkheden van het land, de gemiddelde voedingssituatie en later het gemiddelde inkomen verbeteren.

Zoals tijdens de afgelopen twee jaren sinds de bevrijding zal er ook in de toekomst geen sprake zijn van deportatie, maar zal verder getracht worden enerzijds ter plaatse eerst de nodige infrastructuur te scheppen om een nieuwe bevolking te ontvangen, en anderzijds zal overtuiging het middel bij uitstek blijven voor deze volksverhuizing. Voor wie de toestanden ter plaatse enigszins kent is dit gemakkelijk begrijpelijk : het eerste jaar in een nieuwe economische zone is weliswaar moeilijk, maar spoedig daarna is het leven er beter dan in de nog altijd economisch onzekere grote steden.

De „HEROPVOEDING“ krijgt in onze pers ook een steeds pejoratiever karakter. Het is in dit verband dat er in het Westen over 200.000 politieke gevangenen wordt gesproken. Men zal zich herinneren dat kort na de bevrijding allerlei groepen Viëtnamezen opgeroepen werden voor groepsstages van uiteenlopende aard en duur, maar waarin de nadruk vooral lag op een heropvoeding in het licht van de nieuwe omstandigheden. Zowat iedereen in Zuid-Viëtnam heeft aan dergelijke stages deelgenomen. De verzetstrijders en andere revolutionaire kaders die lange tijd in de illegaliteit en meestal in het woud of onder de grond hadden geleefd moesten zich leren aanpassen aan een normaler bestaan, aan de steden en dorpen, aan de vrede. Honderdduizenden gekwetsten en invaliden moesten een nieuw bestaan leren vinden. Ook honderdduizenden prostituées en druggebruikers. Vooral deze laatste categorieën moesten geholpen worden om een beroep te leren, en om een plaats te vinden in de nieuwe sociale realiteit. Voor alle beroepen zijn korte stages georganiseerd om inzicht te verspreiden in de overgang naar het nieuwe Viëtnam. En natuurlijk zijn ook de driehonderdduizend politie-agenten en het miljoen soldaten van Thieu's leger heropgevoed : velen onder hen kenden nooit iets anders dan een verdeeld land in oorlog. Intussen hebben 95 procent onder hen hun burgerrechten herwonnen.

In de heropvoedingscentra blijven nog enkele tienduizenden over - minder dan 60.000 mensen, volgens de recentste berichten. En elke dag verlaten een aantal van hen die centra om terug als gewoon burger hun plaats in de maatschappij en in hun familie in te nemen. Velen onder hen hadden verantwoordelijke functies in de repressie-apparaat van het vorige regime, talrijk zijn de werkelijke oorlogsmisdadigers onder hen. Maar men mag zich niet vergissen : talrijke ministers, generaals en andere vooraanstaanden hebben hun plaats in het gewone leven terug ingenomen. Alleen een moeilijke kern blijft nog over. Er dient trouwens onderstreept dat er geen enkele veroordeling werd uitgesproken, dat er geen enkele executie heeft plaatsgevonden bij de bevrijding.

Anderzijds dient het ook wel duidelijk te zijn dat de Viëtnamese leiders niet wensen dat dezelfde die gedurende tientallen jaren getracht hebben het land te onderdrukken met geweld, dollars en een buitenlands leger, in deze moeilijke tijden van heropbouw stokken in de wielen zouden steken door moeilijkheden te veroorzaken. Zij wensen niet de weg van Allende's regime op te gaan...

Nadat deze mensen jarenlang ruim geprofitteerd hebben van de Amerikaanse aanwezigheid, nadat ze grondig geïndoctrineerd werden door de Amerikaanse psychologische oorlogsvoering, kost het nu enige moeite om hen te doen begrijpen wat er veranderd is in hun land, om bij hen een gevoel van nationale fierheid te doen ontwaken, en de wens een nuttig beroep uit te oefenen waar menselijke solidariteit van belang is. Een lange diensttijd in de imperialistische oorlogsmachine heeft deze gevoelens afgestompt.

Overigens is het niet zo eenvoudig opnieuw een plaats voor deze mensen in de nieuwe maatschappij te vinden, om de eenvoudige reden dat zij dikwijls geen enkel beroep kennen. Ook dit behoort bij de heropvoeding, want naarmate ze een beroep onder de knie beginnen te krijgen gaan ze ook de mogelijkheid zien dat ze zich nuttig zouden kunnen maken, en dit gaat dikwijls gepaard met de ontwakende wens om zich in de maatschappij te integreren.

En dat is tenslotte de essentie van de gigantische onderneming waarvoor de Viëtnamezen zich bij de bevrijding geplaatst zagen: zij hebben bewust gekozen tegen een grootscheepse repressie, en voor de geleidelijke integratie van een heel bevolkingsdeel in de nieuwe maatschappij. Waarschijnlijk was deze oplossing trouwens hun enige kans om een definitieve streep onder het verleden te zetten, want elke Viëtnamese familie in het Zuiden telt mensen die aan beide zijden hebben gestreden.

HEROPVOEDING van de bevolking over het platteland en HEROPVOEDING, twee belangrijke initiatieven om Viëtnam toe te laten de gevolgen van 30 jaar oorlog en 20 jaar Amerikaanse interventie te overwinnen. Niet iedereen in het Westen is er gelukkig mee. Men mag nochtans hopen dat diegenen die sympathie hadden voor de Viëtnamese bevrijdingsstrijd, nu begrip zouden opbrengen voor de moeilijkheden waarin dit land zich bevindt, en voor de - in vergelijking met sommige ervaringen van bij ons - bijzonder humanistische wijze waarop dit volk zijn langdurige en diepgaande verdeeldheid tracht te boven te komen.

Er zijn trouwens nog heel wat andere problemen te overwinnen. Zo bijvoorbeeld de gevolgen van de chemische oorlogsvoering. Wanneer Europa zich vol ontzetting buigt over de gevolgen van de ontsnapping van dioxine uit een Italiaanse fabriek over het stadje Seveso, wie herinnert zich dan nog dat dit ontzettende gif in industriële hoeveelheden over Viëtnam werd uitgestrooid? Maar de gevolgen daarvan, o.m. de miljoenen „verplaatste“ personen, vormen de realiteit waarmee het Viëtnamese volk vandaag te kampen heeft.

Viëtnam spreekt weinig sinds de bevrijding, het mengt zich nauwelijks in polemieken. Maar dat is geenszins omdat het niets te zeggen heeft. Misschien zijn de Viëtnamezen na 30 jaar hun strijd via polemieken te hebben moeten winnen. Maar het is ook een noodzaak: alle energie wordt nu geconcentreerd op de heropbouw. Trouwens, als de Viëtnamezen zich zoveel moeite hebben getroost om tot nationale verzoening te komen, dan is het zeker niet om zich via een „koude oorlog“ binnen hun grenzen op te sluiten. De Viëtnamese buitenlandse politiek wordt geleid door de wens om tot verzoening en samenwerking met allen te komen, op voorwaarde dat het land zijn duur bevochte jonge onafhankelijkheid bewaart.

naar „Vietnam-Info“, dec. 1976-jan. 1977

In volgend nummer publiceren wij een uitvoerig artikel over de problemen in Viëtnam, en de originele oplossingen die eraan gegeven worden.

* De pas op democratische wijze verkozen voorzitter van de West Duitse Jong Socialisten (Jusos) Klaus Uwe Benneter, werd door het nationaal bestuur van de SPD, in afwachting van zijn definitieve uitsluiting, voor drie maanden geschorst. Zijn misdaad: een verklaring waarin hij zegde dat kommunisten e.a. linkse groepen wel „tegenstanders“ zijn maar de rechtse krachten van de CDU en CSU „klasse vijanden“.

* De inwoners van Geurnica, het Baskisch stadje dat op 26 april 1937 door de bombardementsvliegtuigen van het Nazi Legioen Condor werd verwoest eisen van de Spaanse regering dat eindelijk deze historische waarheid zou worden erkend. Tot heden geldt het nog steeds als een historisch feit dat Geurnica vernietigd werd door de rode horden die, nadat ze de huizen met benzine overgoten hadden de stad in brand stoken...

* President Carter bevestigde op 18 april voor een groep journalisten de verklaring van zijn ambassadeur Young. Carter erkende dat de aanwezigheid van Cubaanse militairen in Angola had bijgedragen om het ergste te voorkomen en de situatie in Zuidelijk Afrika te stabiliseren.

* Vaast Leysen van het Vlaams Economisch Verbond en beheerder van verschillende financiële groepen en Graaf Jean-Pierre de Launoit een andere grote heer uit de Belgische groot-industrie werden verkozen tot voorzitter en onder voorzitter van de World Wildlife Fund Belgium. Het fonds kondigde aan een actie te beginnen voor de bescherming van de lynx een Europees roofdier. Met de arbeiders en werklozen hebben deze heren minder medelijden...

HET LIGT ZEKER OOK IN UW MOGELIJKHEDEN...

U hebt zeker ook vrienden die heel wat belangstelling hebben voor de internationale problematiek. Sprak u hen reeds over ons maandblad „VREDE“? Doe het dan nog vandaag en stel hen in de gelegenheid gebruik te maken van de voorwaarden van onze speciale wervingsactie „20 jaar Vrede“. Het abonnement tot eind december kost hun slechts 125 fr. en ... bovendien ontvangen ze als geschenk een speelplaat met Chileense liederen. Kom vrienden. Win ook eens een nieuwe lezer voor „VREDE“.

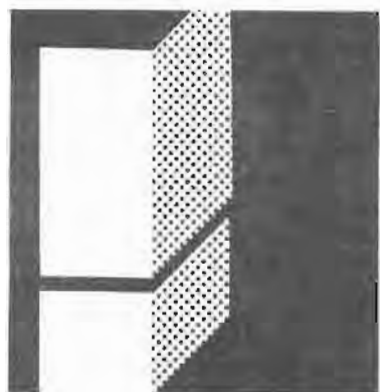

SEVESO RARITEIT OF TOP VAN EEN ONTZAGLIJKE ICEBERG ? (1)

Heelwat tijd, wetenschappelijk onderzoek en observatie, zullen nodig zijn om te weten te komen of de catastrofe van 10 juli 1976 te Seveso - de emissie van een belangrijke hoeveelheid „dioxine“ één der meest giftige stoffen die vandaag gekend is - inderdaad „de grootste ecologische catastrofe sinds Hiroshima“ is, zoals door sommigen geschreven.

De natuur zelf van de verspreide stof, de weinige informatie die men bezat, en nog bezit, betreffende zijn karakteristieken, de afwezigheid van een probaat ingrijpen tegen dit type van ongeval hebben deze speculaties mogelijk gemaakt. Inderdaad is het dioxine pas sinds 1960 gekend en dit omdat twee andere stoffen - die zeer kleine hoeveelheden van het dioxine als onzuiverheid bevatten - hun productie snel zagen toenemen en aan de basis lagen van zware ongevallen.

De hexachlorofeen zaak.

De eerste van deze stoffen, het hexachlorofeen, werd in 1941 ontdekt door W. Gump, een zoeker van de Zwitserse laboratoria Givaudan (2).

Aan deze zoeker was gevraagd een reukloos bactericide op punt te stellen, dat gebruikt zou kunnen worden in toiletzeep. Gump deed verschillende toxiciteitsexperimenten, maar eigenaardig genoeg werden deze resultaten pas in 1968 gepubliceerd, bij het beëindigen van het Givaudan brevet. Een Amerikaans geneesheer, L. Larson, stelde vast dat een groot aantal ziekten, die gedurende lange tijd behandeld werden met hexachlorofeen, om ontstekingen, als gevolg van erge brandwonden, te weren onderhevig waren aan sensorische stoornissen, stuipen, coma en spierstramheid.

Larson schreef deze symptomen toe aan een vergiftiging van het zenuwstelsel door dit organochloorderi-

vaat. In de Amerikaanse kraaminrichtingen, waar men vanaf de vijftiger jaren de gewoonte aangenomen had de boorlingen te wassen met een lotion van 3 procent hexachlorofeen, vestigden meerdere ongevallen eveneens de aandacht op deze stof. Ondertussen was onder druk van de publiciteit het hexachlorofeen gepromoveerd tot één der fetichen van de cosmetika, tot groot profijt van de firma Givaudan. In 1965 werden dan meerdere arbeiders van Dow Chemical aangetast door het hexachlorofeen (hun lichaam werd bedekt met puntjes, gezwellen en puisten - sommigen zijn vandaag nog in behandeling -). Het is dan in 1968 dat de FDA (Food and Drug Administration) beslist haar eigen testen uit te voeren na kennis genomen te hebben van de publiek gemaakte toxiciteitstesten van Gump. Nog meerdere testen van diverse geneesheren wezen alle in dezelfde richting. Na lange aarzelingen adviseerde de FDA een strengere wetgeving op het gebruik van het hexachlorofeen.

Deze wetgeving werd dan in de U.S.A. van kracht in 1971. In andere landen zoals Frankrijk en België bleven de aanbevelingen van de FDA dode letter. Het was dan ook nodig dat een talk (Morhange) die een te grote hoeveelheid hexachlorofeen bevatte in 1972 de dood veroorzaakte van meer dan veertig jonge kinderen in Frankrijk, opdat bijna twee jaar later een vage reglementering op het gebruik van het hexachlorofeen uitgevaardigd werd.

Viëtnam onder de ontbladeringsmiddelen.

De tweede stof, welke in dezelfde periode de aandacht trok was het 2,4,5-T. Deze stof wordt evenals het hexachlorofeen gesynthetiseerd uitgaande van trichlorofenol. Als ontbladeringsmiddel, sinds het einde van de tweede wereldoorlog gekend, is de productie ervan gestegen in functie van de vraag der industriëlen van de ontwikkeling van nieuwe landbouwtechnieken. Maar het is vooral het militaire gebruik van het 2,4,5-T en het en het verwante 2,4-D die de definitieve aandacht zal vestigen op deze familie van organochloorderivaten. Inderdaad is het onder het impuls van het massale gebruik van ontbladeringsmiddelen en onkruidverdelgers door het Amerikaanse leger in Viëtnam dat de AAAS' (American Association for the Advancement of Science) een studiekomitee aanstelt. Een jaar later wordt het rapport van deze commissie publiek gemaakt. Een groot aantal observaties in de dorpen en de hospitalen van Zuid-Viëtnam maken er deel van uit. Zo blijkt er bij voorbeeld een verband te bestaan tussen de verschijning van allerlei anomalieën (zoals hazelip) of de verhoging van het aantal doodgeborenen kinderen en het verspreiden van ontbladeringsstoffen. In diezelfde periode stelden Viëtnamese geneesheren en wetenschapslui in Parijs een rapport voor betreffende: „de klinische effecten van het massale en continue gebruik van ontbladeringsmiddelen op de burgerbevolking“. De teratogene effecten (misvormingen van het foetus) werden eveneens toegeschreven aan het 2,4,5-T en 2,4-D. Zeer vele andere experi-

(1) Dit artikel is gesteund op: „Le poison de Seveso“ verschenen in La Recherche nr. 7, Octobre 1976.

(2) Givaudan is tevens eigenaar van de bewuste chemische fabriek te Seveso en is onderdeel van de multinational Hoffman - La Roche.

menten hebben dan nog verder aangetoond dat 2,4-D en 2,4,5-T bij rat en muis niet alleen morfologische misvormingen teweeg brachten, doch tevens schade bij de nakomelingen, door de dood van het foetus of misvormingen ervan. Is het inderdaad zo dat experimenten op dieren niet altijd geëxtrapoleerd mogen worden tot mensen, dan zijn alle gegevens toch zeker verontrustend genoeg opdat men vanaf 1969 kon spreken over : „het softenon effect“ van ontbladeringsmiddelen.

Dioxine is 500 keer giftiger dan strychnine.

De experimenten waarvan reeds sprake, toonden eveneens aan dat het grootste deel van het toxisch effect van stoffen zoals hexachlorofoen, 2,4,5-T of 2,4-D te wijten was aan de aanwezigheid in zeer kleine mate van de onzuiverheid TCCD - beter gekend als dioxine -. Deze laatste werd dan verantwoordelijk bevonden, zowel voor de puisten van de Dow Chemical arbeiders, als voor de ongevallen in de Amerikaanse kraaminrichtingen en de hoge graad van kindersterfte in deze streken van Vietnam, die massaal „behandeld“ werden met ontbladeringsmiddelen. Stap voor stap heeft wetenschappelijk onderzoek het „curriculum“ van dioxine samengesteld. Een zeer onrustwekkend „curriculum“ uiteraard : dioxine is één der sterkst bekende giften. 500 keer giftiger dan strychnine en 10.000 keer giftiger dan cyaanwaterstof (blauwzuur). Het is een zeer stabiele stof onoplosbaar en niet afbreekbaar door microben. Deze eigenschappen leiden ertoe dat het dioxine op de grond blijft of op de planten en dit gedurende jaren, wat deze stof nog gevaarlijker maakt. Bovendien dringt dioxine gemakkelijk door de huid binnen in de cellen en krijgt aldus ruimschoots de kans de organen van binnenin aan te vreten. Een Vietnamese wetenschapsman M. Nuyen Bun Hoi heeft aangetoond dat bij de rat, dioxine een 60 keer sterker effect vertoonde dan benzopyreen, dat nochtans één der sterkste kankerverwekkende stoffen is. Buiten long- en huidandoeningen heeft men tevens bij proefdieren ontstekingen van het hartweefsel vastgesteld. Bovendien stelde men in Vietnam een forse stijging vast van leverkanker zonder dat echter de oorzaak-effect relatie volledig kon vastgelegd. Ten slotte heeft men nog een zeer hoge sterfte vastgesteld - van 50 tot 100 procent - bij de embryons van de kip, behandeld met zeker zwakke doses dioxine.

Naar een verbod op de produktie en het gebruik van 2,4-D en 2,4,5-T ?

De lijst van de klinische effecten van het dioxine is verre van volledig. Heel wat toxicologische studies, op andere dieren dan de rat, het konijn en vooral op de mensaap zijn nodig. Het dramatische gebeuren in Seveso zal zeker heelwat vragen beantwoorden. Maar nu al moet het duidelijk zijn dat de industriële produktie en het gebruik van de ontbladeringsmiddelen en enkele aanverwante stoffen in vraag dienen gesteld, zoals dit enkele jaren geleden gebeurd is met DDT.

Reeds in 1975, meer dan een jaar vóór de ramp van Seveso, vroeg een petitie die verspreid werd op initiatief

van Prof. G. Weldenstein van het Zoölogisch Instituut van de universiteit van Freiburg in de DBR, een strenge reglementering van de ontbladeringsmiddelen en onkruidverdelgers. „Deze stoffen, zegde de tekst, zijn te weinig gekend en bestudeerd op het vlak van de toxiciteit, opdat men er een veralgemeend gebruik zou van toelaten“. Sommigen gaan zelfs verder en vragen een verbod zonder meer van gevaarlijke ontbladeringsmiddelen en onkruidverdelgers. Inderdaad zijn er de laatste jaren heelwat lokale ekologische katastrofen geweest met deze stoffen. In de medische literatuur vindt men bovendien een groot aantal vergiftigingsgevallen, te wijten aan huiselijke onderhoudsprodukten of arbeidsongevallen die zich voorgedaan hebben tijdens het fabrikatieproces of de verspreiding.

Het gebruik van het 2,4-D en van het 2,4,5-T is zeer sterk gelimiteerd - er is zelfs sprake van een totaal verbod - in de U.S.A. In België echter is de reglementering daarentegen heelwat meer „rekbaar“. Zo mag in België een onkruidverdelgende stof 0,1 ppm (0,1 mg per kg totaal gewicht) dioxine als onzuiverheid bevatten (1) (dit is de dodelijke dosis voor de mens aan dioxine). Niettemin stijgt het gebruik van 2,4-D en 2,4,5-T als maar. Deze stoffen zijn aanwezig in de meeste drogisterijen, in de grootwarenhuizen, zoals trouwens in de gespecialiseerde zaken van tuinbouwartikelen. In zekere landbouwstreken is het waarschijnlijk dat er belangrijke opslagplaatsen bestaan van deze stoffen. Ze worden massaal over de velden en bossen verspreid en hun toxiciteit voegt zich bij deze van het dioxine. Want deze industriële stoffen zijn verre van zuiver. Volgens hun fabrikanten voldoen deze stoffen aan de Belgische reglementering. Maar in Frankrijk heeft men bij laboratoriumanalyses van deze commerciële stoffen gehalten in dioxine gevonden van 15 en zelfs 40 ppm ! Hieruit mag men dus afleiden dat rekening gehouden met de meest optimistische reglementering en de vaststellingen van de wetenschapsmensen, de commerciële stoffen tussen de 0,1 en 40 mg dioxine per kg bevatten.

Is Seveso in België mogelijk ?

Prof. Heyndrickx, directeur van het laboratorium voor toxicologie van de RUG heeft deze vraag reeds met een zeer duidelijk „ja“ beantwoord (2). Het is welbekend dat het ministerie van Landbouw - weliswaar beperkt aan 14 Belgische firma's de toelating verleend heeft, stoffen op basis van dioxine te gebruiken.

Deze ondernemingen zijn : Chimac S.B.A., Chimie Agrifar, IC Belgium, Agriben, BASF, Debanche Prochim Benelux, Agrunol, Société Chimique de Selzate, Produits Chimiques d'Auvelais, Hoechst Belgium en Plant Products Corporation. Een reëel gevaar bestaat dus. Een streng onderzoek bij elk van deze firma's, is dus noodzakelijk om uit te maken of er ja dan neen met de huidige fabriekatieprocédés er één of meerdere Seveso's mogelijk zijn.

Dioxine 2,4-D en 2,4,5-T zijn echter niet de enige chemische stoffen die een groot gevaar inhouden. Talrijk zijn deze chemische bedrijven die een permanent en reëel gevaar betekenen voor de werkers en voor allen die in de nabijheid wonen. Ontploffingen hebben zich reeds voorgedaan bij Union Carbide in het Antwerpse in de cracking afdeling van DSM te Beek (Nederlands-Limburg) zoals ook in Tessenderlo. Anderzijds verpest Bayer-

(1) De Standaard van 23/08/1976.

(2) Le Drapeau Royal van 18/08/1976.

Rickmann het Brugse en verontreinigt het fabriek van Hannoncourt de streek van Virton-Saint-Mard, enz...

Antwerpen, draaischijf van de petrochemie.

Onze bijzondere aandacht is natuurlijk gericht op Antwerpen en omgeving. Het Antwerpse is niet alleen oververzadigd aan petroleumraffinaderijen, doch kent vandaag een zeer hoge concentratie aan chemische bedrijven. Het gaat hier om bedrijven die zeer weinig arbeidsintensief zijn, doch daarentegen enorme kapitaalinvesteringen vereisen. De investeerders voelen zich vooral aangetrokken door de nog aanwezige vrije ruimten, vooral op de linker Schelde-oever (echter voor hoelang nog?) en de nabijheid van de havens. Bovendien zijn de zeer omvangrijke infrastructuur werken ver van onbelangrijk, alsmede de zeer interessante fiscale en andere voordelen, die verleend worden door de Staat en de Stad Antwerpen. Maar wat de investeerders echter het meest aantrekt is de „zeer begrijpende“ houding van de overheid ten overstaan van de produktie van schadelijke stoffen en de verontreiniging.

In augustus 1976 heeft de algemene centrale van het ABVV aan het beroepskomitee van veiligheid en hygiëne van de chemische industrie, de vraag gesteld de problemen te diskussieren van de veiligheid, de bescherming en de verbetering van het leefmilieu. In dit verband stelde de algemene centrale van het ABVV o.a. vast dat de overheid over een onvoldoende aantal wettelijke middelen beschikt.

Het is nodig dat er een permanente controle ingevoerd wordt van de installaties, de fabricatie en de verontreiniging, zowel binnen als buiten de fabriek. Een nauwe samenwerking tussen de huisarts en de bedrijfsarts is ten eerste gewenst, zowel onderling als met de ondernemingsraad, gemeenteraad, agglomeratieraad, enz.

Van zeer groot belang wordt vanzelfsprekend de goede werking van het komitee voor veiligheid en hygiëne. Vlotte en efficiënte maatregelen dienen genomen telkenmale een gevaar zich voordoet. Deze maatregelen moeten zelfs zover gaan dat een gevaarlijke fabricatie gestopt kan worden. Het is onvoorstelbaar te moeten lezen dat bij de ontploffing van een lading zeer giftig gas in het Antwerpse havengebied een paar weken geleden, een ramp voorkomen werd doordat de „gevaarlijke dampen door een gunstige wind verdreven werden“ (1).

De multinationals, de chemische en farmaceutische trusts, die verontreinigen en doden moeten belet worden fortuinen te vergaren ten koste van ons leefmilieu, onze geldbeugel, onze gezondheid, ja zelfs ons leven.

Dr. R. Baert.

(1) De Rode Vaan van 24/02/1977.

* Het Amerikaanse Huis van afgevaardigden heeft het voorstel verworpen om de actieve strijdkrachten met 50.000 eenheden te verminderen. Er komt dus niets in huis van de voorziene vermindering van de strijdkrachten in het buitenland met 17.000 man (o.a. in Zuid-Korea) wat een jaarlijkse besparing zou betekend hebben van 900 miljoen dollar.

VREDEFONDS

W.P. Brussel : 200 fr. - L.F. Gent : 100 fr. - F.V.V. Gent : 50 fr. - E.C. Antwerpen : 100 fr. - E.B. Gent : 100 fr. - E.D. Brugge : 100 fr. - A.D. Oostende : 100 fr. - R.W. Brugge : 50 fr. - M.T. Gent : 100 fr. - B.B. Tongeren : 100 fr. - N.V.d.V. Evergem : 100 fr. - G.M. Gent : 100 fr. - J.V. Gent : 100 fr. - W.W. Kortrijk : 100 fr. - A.M. Dilbeek : 100 fr. - E.M. Brussel : 100 fr. - J.C. Oostakker : 50 fr. - M.V.H. Gent : 100 fr. - J.P.E. Gent : 50 fr. - G.D. Oostende : 100 fr. - W.W. Tiel : 200 fr. - R.V.V. Brussel : 250 fr. - Dr. M. Ledeberg : 500 fr. - L.K. en K.S. Gent : 500 fr. - F.J.B. Turnhout : 100 fr. - K.S. Gent : 70 fr. - U.C. Oostkamp : 100 fr. - I.C. Brussel : 2.000 fr.

Onze oprechte dank aan al deze vrienden voor deze belangrijke medewerking.

Stort eveneens een bijdrage in ons „VREDEFONDS“ op Prk. 000-0956015-80 van Vrede vzw, 9000 Gent.

U kunt eveneens, zoals reeds talrijke vrienden, aan uw financiële instelling - Bank of ASLK - een BESTENDIG ORDER doorgeven om maandelijks een zelfde bedrag op onze rekening over te schrijven.

Deze regelmatige bijdragen zijn voor Vrede uiterst belangrijk. Voor u is het slechts een klein bedrag, een soort maandelijks vrijwillige belasting voor de vrede zonder enige administratieve besommering.

DANK BIJ VOORBAAT !

UW LAATSTE KANS...

Het is hoog tijd om ons uw bestelling over te maken van biljetten voor onze jaarlijkse INNERLIJKE TOMBOLA waarvan de trekking voorzien is op 21 juni e.k.

Dank zij deze Innerlijke Tombola kunt u VREDE helpen om zijn akties te ontwikkelen maar ... krijgt u met de zelfde gelegenheid de kans één of meerdere mooie prijzen te winnen die aan dit initiatief verbonden zijn.

De prijs van het biljet : 50 fr.

Het boekje van 10 biljetten : 500 fr.

Uit de lijst van de talrijke prijzen (1 per 10 biljetten) citeren we : een gastronomisch week-end voor 2 personen in de Ardennen of drie dagen naar Londen, Trier of Parijs. Verder wijnen, huishoudtoestellen, handwerk, speciale conserven en folkloristische voorwerpen uit verschillende landen van de wereld.

Speciale prijs voor de omslagen.

Het aantal uitgegeven biljetten is beperkt.

Maak ons nog vandaag uw bestelling over door overschrijving op Prk. 000-0956015-80 van Vrede vzw Onderbergen 51, 9000 Gent.



VOORNAAMSTE CONFERENTIES EN SPECIALE VIERINGEN VAN DE VERENIGDE NATIES

1. Belangrijkste conferenties.

2 - 13 mei 1977.

- Conferentie over Kernenergie.
Salzburg, Oostenrijk.

23 mei - 8 juli 1977.

- Zesde zitting van de derde V.N.
Zee-rechtconferentie.
New York, Verenigde Staten.

Augustus 1977.

- Wereldconferentie voor Actie tegen Apartheid.

29 augustus - 9 september 1977.

- V.N. Conferentie over „Desertification“ (vorming van woestijngebieden).
Nairobi, Kenya.

Tijdens het jaar 1977.

- Internationale Conferentie voor de steun aan de volkeren van Zimbabwe en Namibië.
Maputo, Mozambique.
- Ministeriële Conferentie van de Raad voor Handel en Ontwikkeling van de UNCTAD.
- Conferentie van de gevolmachtigden over de stichtingsacte van de UNIDO.

27 maart - 7 april 1978.

- Conferentie van de Verenigde Naties inzake technische samenwerking tussen ontwikkelingslanden.
Buenos Aires, Argentinië.

Mei, juni 1978.

- Buitengewone Zitting van de Algemene Vergadering gewijd aan de ontwapening.
New York, Verenigde Staten.

U.N.O.

In de loop van het jaar 1978.

- Wereldconferentie van de strijd tegen het racisme en de rassendiscriminatie Accra, Ghana.
- Conferentie van de V.N. over het goederen-transport per zee.

1979.

- Conferentie van de V.N. inzake Wetenschap en Techniek in dienst van de Ontwikkeling.
- Vijfde zitting van de Conferentie van de V.N. over Handel en Ontwikkeling.

1980.

- Wereldconferentie over de vrouw.
- De Algemene Vergadering heeft, na een resolutie die werd aanvaard tijdens de 31ste zitting, de onmiddellijke samenroeping van de Conferentie van de vrede in het Midden-Oosten, gevraagd, die zal doorgaan einde maart 1977 of later.

2. Decennia.

- 1970-1979 - Ontwapeningsdecennium.
- 1971-1980 - Tweede Ontwikkelingsdecennium.
- 1973-1983 - Decennium ter uitbanning van Racisme en Rassendiscriminatie.
- 1976-1985 - V.N. Decennium voor de Vrouw.

3. Jaren.

- 1979 - Internationaal jaar van het kind.
- 1981 - Internationaal jaar van de gehandicapte personen.

4. Dagen en weken.

- 7 april - Wereldgezondheidsdag.
- 25 mei - Solidariteitsweek met de strijd die volkeren van Zuidelijk Afrika leveren tegen hun koloniale overheersers.
- 5 juni - Wereldmilieudag.
- 16 juni - Internationale dag van solidariteit met de strijdende bevolking van Zuid-Afrika.
- 26 augustus - Namibiëdag.
- 11 oktober - Dag van solidariteit met politieke gevangenen in Zuid-Afrika.
- 24 oktober - Dag van de Verenigde Naties en van de informatie inzake ontwikkeling.
- 27 oktober - Solidariteitsweek met het volk van Namibië en zijn bevrijdingsbeweging, de SWAPO.
- 10 december - Dag van de Rechten van de Mens.



ZES JAAR WERELDWINKELWERKING IN VLAANDEREN

Op 5 april 1971 werd de eerste wereldwinkel in België geopend. Het was een bescheiden start : een klein winkeltje in een bouwvallig huis in een vergeten straat in Antwerpens oude stadskern.

De wereldwinkel was een initiatief van OXFAM, een organisatie voor ontwikkelingssamenwerking die in België bestaat sinds 1966. Zoals in (bijna ?) alle organisaties die zich toen met de derde wereld bezighielden werd ook de werking van OXFAM aanvankelijk gekenmerkt door een karitatieve aanpak van de problematiek. Vrij spoedig ontwikkelde zich binnen Oxfam ook een stroming die de nadruk legde op de structurele oorzaken van de armoede in de wereld, op de band tussen de verschillende problemen en continenten, op de noodzaak van informatieve acties, enz.

Vanuit deze benadering werd door OXFAM de wereldwinkel in Antwerpen opgericht. De opzet was (en is) informatie en actie, verandering van structuren én van houdingen, een brok theoretisch inzicht en een stukje praktijk samen te brengen.

De wereldwinkel kent vlug sukses. Er ontstaat een vast publiek van grote en kleine organisaties en actiegroepen die in de wereldwinkel informatie voor en begeleiding bij acties vinden, naast een zeer verscheiden los cliënteel dat er eerlijke produkten en vlot leesbare informatie koopt. De idee vindt ook snel navolging in andere steden en gemeenten.

Sedert 1971 is er evenwel niet enkel een groei waar te nemen in het aantal wereldwinkels (nu ruim 50), maar ook een hele evolutie in de organisatievorm en in de inhoud. Vanuit de acties, de contacten met andere bewegingen en met losse klanten, de discussie rond produkten en projecten, de ervaringen van de verschillende werkgroepen, hebben de wereldwinkels een hele weg afgelegd.

Produktenverkoop in de wereldwinkels.

Het zal wel voor iedereen duidelijk zijn dat het verkopen van produkten voor de wereldwinkels geen doel op zich is. Integendeel, het is voor ons enkel een middel dat kadert in het geheel van de werking en van de activiteiten. Gewoonlijk wordt er bij het kopen van een produkt alleen maar naar de kwaliteit en de prijs gekeken. De wereldwinkels vinden dat ook de herkomst belangrijk is.

VREDESINITIATIEVEN

Vergelijk zo b.v. even de Braziliaanse koffie - geteeld op plantages van grootgrondbezitters, waarop arme boeren voor een hongerloon werken - en de koffie uit Tanzania - meestal geteeld in coöperatieven, met een gelijke verdeling van de opbrengst onder alle boeren. Het verschil is duidelijk : in het eerste geval wordt de grootgrondbezitter of de - dikwijls westerse - firma die de grond bezit weer een beetje rijker en machtiger ; als je Tanzania-koffie koopt steun je de kleine boeren en help je mee aan de ontwikkeling van de arme bevolking.

Dit is maar één voorbeeld. Hetzelfde geldt voor de andere produkten die in de wereldwinkels verkocht worden (oploskoffie en thee uit Tanzania, indio-koffie uit Guatemala, maya-honing uit Guatemala, wijn en appelsiensap uit Algerije). Het principe is steeds dat we produkten afnemen van groepen die streven naar een fundamentele ontwikkeling van de gewone, arme bevolking. Of juist : van boeren of arbeiders die zichzelf organiseren, die samen de beslissingen nemen die voor hen van belang zijn en de opbrengst verdelen onder de mensen die ervoor gewerkt hebben.

Ook al is het soms voor de groep waar we van afnemen heel belangrijk dat we hun produkten verkopen, toch maken we ons geen illusies dat we zo het systeem van afhankelijkheid en uitbuiting waarop de internationale handel steunt kunnen veranderen.

Maar de produkten kunnen een belangrijke vormende waarde hebben. Ze herinneren er ons dagelijks aan hoezeer wij afhankelijk van het werk van boeren en arbeiders in ontwikkelingslanden, en in welke mate deze mensen afhankelijk zijn van de internationaal georganiseerde firma's die hun produkten aan een lage prijs opkopen - en hier met een fikse winst verkopen. Meteen wordt het ons duidelijk dat de armoede in de ontwikkelingslanden geen fataal noodlot is, maar dat ze een direkt gevolg is van de macht van de rijken. Ook tonen deze produkten de weg die moet ingeslagen worden opdat men zou kunnen komen tot een oplossing : organiseren van de boeren en arbeiders zelf in de ontwikkelingslanden, bestrijden van de firma's die teren op de uitbuiting, solidariteit tussen de gewone mensen hier en ginder.

Ondertussen is ook wel duidelijk geworden dat we de armoede, uitbuiting en onderdrukking in de derde wereld niet kunnen scheiden van wat er bij ons gebeurt. In laatste instantie wordt dit systeem immers in stand gehouden door de rijken in het westen : MNO's, de regeringen en de legers (ga maar eens na aan wie wapens geleverd worden !). En uiteindelijk is het mechanisme dat we in de ontwikkelingslanden vinden hier ook werkzaam, zij het misschien minder opvallend : de arbeiders die in de fabriek werken hebben niets te zeggen en zijn afhankelijk van de rijken die het kapitaal leveren, de boeren krijgen niet zoveel voor hun produkten die uiteindelijk toch duur verkocht worden.

ADRESLIJST WERELDWINKELS

Nationaal Sekretariaat van de Oxfam-wereldwinkels :
Geldmunt 18, 9000 Gent - Tel. 091/23.46.02.

* ANTWERPEN	Sint-Jacobsmarkt 82 031/ 31.74.89
ANTWERPEN	Kleine Beerstraat 20 031/ 39.74.08
* BONHEIDEN BORNEM	Kerkplein 2 Kultureel Centrum, Sint-Amandsesteenweg 22
* BOOM	Ludwig Laurens, Van Lerijslaan 110
EDEGEM	Strijdersstraat 41 031/ 57.15.32
* ESSEN HEIST-OP-DEN-BERG HEMIKSEM	Nieuwstraat 16 Stationsstraat 39 Lindelei 41 031/ 87.50.14
HERENTALS	Begijnhof 28
* KALMTHOUT KONTICH MECHELEN	Oud-gemeentehuis Montfortstraat 2 Onze-Lieve-Vrouwstr. 28 015/ 41.45.78
* MERKSEM	Terlindenhofstraat 133 031/ 45.10.40
MOL	Markt 16 014/ 31.46.68
SCHOTEN	Verbertstraat 20 031/ 58.85.49
TURNHOUT	Begijnenstraat 23 014/ 41.53.36
WILRIJK	Pater Verbiststraat 29 031/ 49.37.86
* WUUSTWEZEL	Dorpstraat (Oud-gemeentehuis)
* MEERLE WILLEBROEK	Gemeenteplein Trippstraat 1
* BEGIJNENDIJK	Betekomssteenweg 14
* BRUSSEL BRUSSEL	Pletinckxstraat 47 Antwerpsesteenweg 228 02/ 215.95.41
* BRUSSEL (Elsene)	Raadstraat 39 02/ 512.14.87
* GRIMBERGEN GRIMBERGEN	Kerkplein 5a (verbrande brug) : Tresignyplein 10
HALLE	Maasdal 132 02/ 356.65.43
LEUVEN	Tiensestraat 140 016/ 23.74.67
MALDEREN MERCHTEM	Stationsstraat 56 Reedijk 11
* STROMBEEK	Villegasstraat 33
* TIENEN	Minderbroedersstraat 46
* ZAVENTEM ALKEN BORGLOON	Vijverstraat 2 Ridderstraat 37 Steenstraat 8 012/ 74.25.17
HASSELT	Fruitmarkt 30 011/ 22.83.32
TONGEREN	Wijngaardstraat 43

* AALST	Burchtstraat 20 053/ 70.28.71
EKKLO	Moeie 1
ERTVELDE	Pastorijstraat 42
* GENT	Geldmunt 18 091/ 23.46.02
* GERAARDSBERGEN	Brugstraat 25 054/ 41.42.94
HAMME	Klein Hulst 9
* HERZELE	Groenlaan 22-24
* LEDE	Julius De Geyterstraat 14
* MERELBEKE	Van Goethemstraat 58 091/ 30.31.83
* RONSE	Stationsstraat 6 055/ 21.42.03
SINT-NIKLAAS	Nieuwstraat 27 031/ 76.92.71
* BRUGGE	Genthof 29 050/ 33.11.68
* BRUGGE (St.-Pieters)	Blankenbergsesteenw. 258
* KORTRIJK	Zwevegemstraat 45
* ROESSELARE	H. Consciencestraat 72 051/ 20.88.56
* OOSTENDE	Ria Verminck, Jacob Be- sagestraat 16, 8400 Oostende
* HARELBEKE	Stacegemsestraat 12
* IEPER	De Haernestraat 15 057/ 20.06.36
TIELT	Schuierskapellesteenw. 27
* Betekent :	
	Wereldwinkel aangesloten bij Oxfam-wereldwinkels vzw.

AANBEVOLEN.

Studiedagen ingericht door de Stichting L. De Raedt.

*Onze tewerkstelling bedreigd door de derde wereld ?
11-15 juli te Heusden.*

Onze werkloosheid heeft een internationaal aspect. Het wegtrekken of wegblijven van ondernemingen, in vele gevallen MMD's, om zich te vestigen in ontwikkelingslanden, is een goed aangrijpingspunt om onze relaties met de Derde Wereld eens nauwkeuriger onder de loep te nemen. Past dit alles in de strategie van de basisbehoefte ?

*Een economische crisis ? Een beschavingscrisis ?
25-27 augustus te Kessel-Lo.*

De huidige economische crisis werkt duidelijk als probleemonthuller : ze is ruimer en omvat de ganse samenleving. De waarschijnlijke veranderingen zullen ongetwijfeld vele weerstanden, spanningen en angsten oproepen. Deze vooraf onderkennen en meezoeken naar een positieve toekomstvisie kan voor velen een bevrijdende ervaring worden.

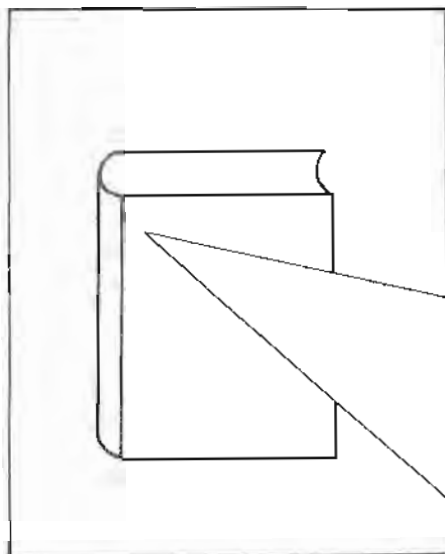

SUPYSAUA

De Vlaamse Wiza (Werkgroep Indianen Zuid-Amerika) is van plan een reeks „Wiza-publicaties“ op stapel te zetten.

De bedoeling is op een goedkope manier grondige en degelijke informatie ter beschikking te stellen over bepaalde aspecten van de Indianenproblematiek.

Zopas kwam het eerste deel van de reeks klaar.

Het kon moeilijk anders dan dat het eerste deel van de reeks zou handelen over de situatie van de Braziliaanse Indianen. Nog altijd immers geldt Brazilië als dé test-case i.v.m. de Indianen. Het lot van alle Indiaanse volken van beide Amerika's wordt gekristaliseerd in de trieste martelgang van Brazilië's inheemse bevolking.

Waar heel wat mensen zich voor het eerst het lot der Indianen gingen ter harte trekken na het bekend worden van verschrikkelijke slachtpartijen in Brazilië op het einde der zestiger jaren, zal het diezelfde mensen nu ook wel benieuwen hoe de toestand in Brazilië zich thans voordoet. Ook daarom gaat de eerste Wiza-publicatie over Brazilië.

„Supysáua“ is een Indiaans woord. Het betekent : „de gehele waarheid“. Er wordt in deze publicatie immers getracht om „de gehele waarheid“ omtrent de Indianen aan het licht te brengen. Al te veel instanties (de Braziliaanse Indianendienst, vele antropologen) gebruiken de Indianen alleen maar om zichzelf een reden van bestaan te geven.

Het wordt tijd dat men de Indianen het recht op een eigen bestaan geeft. Het wordt tijd ook dat er een volledig en objectief relaas gegeven wordt van de dreigende totale vernietiging van de inheemse bevolking van Brazilië.

Het wordt vooral tijd dat wij ophouden ons geweten te sussen met de bedenking „dat het nu toch al te laat is“

om de Indianen te redden en „dat ik er als individu toch niets kan aan doen“.

Het is niet te laat, maar er moet wel dringend wat gaan gebeuren ! !

Elk individu in Vlaanderen en Nederland kan er wél wat aan doen. Het is primo gebleken dat Brazilië erg gevoelig is voor de internationale publieke opinie (die niets anders is dan de bundeling van zovele individuele opinies). Het is secundo zo dat heel wat multinationals die de dood van duizenden Indianen op hun geweten hebben, ook hier in den lande werkzaam zijn...

Moge ieder bewust mens meehelpen aan de verspreiding van „Supysáua“.

De „gehele waarheid“ omtrent de Braziliaanse Indianen MOET aan het licht komen.

154 blz., 21 x 29,5 cm, gestencild, 5 kaarten.

Te bestellen door overschrijving van 135 B.fr. (100 B.fr. voor voortverkoop) op rekening nr. 467-5180591-05 van de Vlaamse Wiza.

Verantw. uitg. : Stefaan OPLINUS,
Heilig Hartstraat 35/19,
8800 ROESELARE.

Vlaamse Wiza, p/a Oxfam,
Consciencestraat 72,
8800 ROESELARE.

* *De West Duitse centrale Bank schrijft in haar jaarverslag over 1976 dat de hoge lonen één van de oorzaken zijn van de hoge werkloosheid. Over de inkomsten van de heren beheerders en directeurs wordt hier natuurlijk geen woord gerept.*

* *Van 1 tot 27 april hebben niet minder dan zes dienstplichtige Belgische militairen het leven verloren bij oefeningen en twee andere werden zwaar gewond.*

* *De Zuid-Afrikaanse overheid heeft het nodig geoordeeld de huurprijzen in Soweto, de zwarte wijk van Johannesburg, vanaf 1 mei met niet minder dan 80 procent te verhogen.*

* *Mobutu bevindt zich werkelijk in een steeds beter gezelschap. Na Hassan II van Marokko en Giscard werd hem nu ook de steun toegezegd door Sadat van Egypte, Saoedi-Arabië, Israël, Soudan, Iran en ... Amin Dada. Kortom alles wat in de wereld als het meeste conservatie gekend is. Ook de Chinese Volksrepubliek bevindt zich hier in een zeer zonderling gezelschap.*

DE SOVJETUNIE HAALT 1990 EN MEER

Yves Van de Steen, over :
 Willem L. Oltmans, USSR, 1976-1990,
 Baarn (Uitg. In den Toren), 1976, 184 pp.

1. **Vechtjas Oltmans.**

Willem L. Oltmans is één van de weinige wereld beroemde journalisten van Nederlandse Nationaliteit. Momenteel woont hij in de Verenigde Staten, waar hij onlangs werd gehoord door de Senaatscommissie i.v.m. de moord op president J.F. Kennedy. Oltmans schrijft met als gouden stelregel „voorzichtigheid“, wat hij als volgt uitdrukt : „geen uitroepkens, maar aanhalingstekens, geen meningen, maar indrukken (...)“.

De auteur noemt politieke partijen „allemaal BULLSHIT“ en wenst met geen enkele politieke of andere zuil wat te maken te hebben. Dit laat hem toe te spreken en te schrijven zonder een blad voor de mond te nemen. Zo stelt hij dat Nixon een crook is, een oplichter, en dat Jimmy Carter volkomen crazy is, stapelgek...

Oltmans woont in de States maar is er van overtuigd dat het Sovjetsysteem de kiemen in zich draagt om te kunnen evolueren naar iets zeer waardevols. Bij ons echter, zo betoogt hij, „is het collectieve waanzin. De prioriteiten en veel politici in ons deel van de wereld zijn compleet mai : dingen kopen die we niet nodig hebben, tweede huis, derde auto - allemaal onzin (...). Wij moeten terugdraaien met ons systeem. Terwijl de Sovjetunie alleen maar vooruit kan (...)“.

Oltmans blijft eerlijk wanneer hij - zoals de meeste WEST-EUROPEANEN - toegeeft dat het Sovjetsysteem hem niet ligt. Hij zou er gewoon niet kunnen leven omdat - en dat is weeral wat anders - „ik al te zeer vervuild ben in mijn hoofd (...). Te oud, too polluted“ (citaten : uit een interview verschenen in HUMO).

Deze krasse uitspraken getuigen van moed, doch ook van een scherpe zin voor nuances. Oltmans, een journalistieke vechtjas, schreef voor de meest diverse bladen w.o. de NRC, Vrij Nederland, Elseviers Magazine, de Groene, de Nieuwe Linie, de Nieuwe Revu, ... en werd beroemd door zijn boeken „Grenzen aan de Groei, deel I en deel II“, die gesprekken bevatten over de Club van Rome - problematiek.

2. **De andere Sovjetunie.**

Oltmans' werk over de USSR is geen analyse van het socialisme of een definitief oordeel over de communistische Sovjet-staat. Dit bondige en zeer eenvoudig geschreven werk, bevat slechts notities en INDRUKKEN van een niet-communist, over de toestand in de moderne Sovjetunie.

Deze Staat, die Oltmans als een verschrikkelijk totalitair systeem onderkent, beschrijft hij als „een gigantisch Marxistisch - Leninistisch laboratorium“. Volgens Oltmans zal dit systeem veranderen. Het zal meer en meer toelaten. Zolang de massa niet meekan zullen de Sovjets echter weinig wijzigen.

Oltmans wil vooral de gedachten weergeven uit gesprekken met burgers in de USSR, die het wel of desnoods ten dele met de leiding van de Staat vanuit het Kremlin eens zijn. Volgens hem zijn er immers ook andere Sovjet-

burgers dan Andrei Sacharov of Alexander Solzhenitsyn. En dat is een verfrissende aanpak. Oltmans is hierbij niet aan moeilijke vragen voorbijgegaan. Zowel boeren als arbeiders, studenten, academici, ouderlingen als militairen en veiligheidsagenten worden aan de tand gevoeld over alle vraagstukken i.v.m. de USSR. Allen verschaffen uitgebreid antwoord. Niet steeds even eerlijk en even enthousiast, maar samenvattend zijn meningen wel steeds optimistisch en positief. Zij getuigen van een gezonde dosis verdraagzaamheid en goede wil.

3. **Onze visie herzien.**

Volgens Oltmans is het tragisch onjuist dat wij in het westen voortdurend worden overstroomd met onhebbelijke informatie over de USSR. De indruk ontstaat, na grondig en objectief onderzoek, dat men beslist onderscheid moet maken tussen Sovjet-burgers, die het in wezen eens zijn met het Marxisme - Leninisme en de opbouw van een communistische maatschappij, maar soms uitgesproken bezwaren hebben tegen aspecten van de wijze, waarop dit ideaal in praktijk wordt gebracht en die burgers, die het à priori falikant oneens zijn met het vestigen van het communisme in hun land.

De eerste groep critici is verreweg de omvangrijkste. Terwijl het juist de tweede groep tegenstanders van het communisme zijn, die in het WESTEN het luidruchtigste doorkomen. (p. 128).

Oltmans wil benadrukken dat de Sovjets dikwijls alle aanleiding hebben om zich te beklagen, wanneer buitenlanders hen ten onrechte beschuldigen van kwade trouw. Doorgaans specialiseren wij ons in het westen in het verzamelen van gegevens, waarbij Moscou buiten haar boekje is gegaan, en wij vergeten vlug die voorbeelden, waar wij ons zelf niet bepaald van onze beste zijde hebben laten zien. (p. 141).

4. **Besluit : Vrede door informatie.**

Oltmans besluit er helemaal niet meer van overtuigd te zijn, dat het Marxisme - Leninisme in strijd zou zijn met de menselijke waardigheid en daarom door alle proletariërs van alle landen, als niet van toepassing zal worden afgewezen. Wat de auteur vaststelde in de USSR was compleet in strijd met het beeld dat hij zich over het socialisme en communisme had gevormd vanuit Nederland en de V.S. De absolute onwetendheid omtrent het ware gezicht van de Sovjetunie vervult Oltmans, evenals ondergetekende, met een enorme bezorgdheid om onze westerse democratie.

Willem L. Oltmans geeft weliswaar een eigen beeld. Dit verdient gekend te worden omdat het in zich een warm pleidooi bevat voor een vreedzame coëxistentie. En daar heeft IEDEREEN baat bij. Y. Van de Steen.

TENTOONSTELLING GUSTAAF SOREL.

Galerij 61, Paulusstraat 61, 8400 Oostende nodigt U uit op de permanente tentoonstelling van de schilderijen van Gustaaf Sorel.

Niet tentoongestelde werken kunnen bij navraag bezichtigd worden.

Open : zaterdag en zondag van 11.00 tot 13.00 en van 15.00 tot 18.00 u.

Ook na afspraak. Telefoon 059/ 70.83.24.

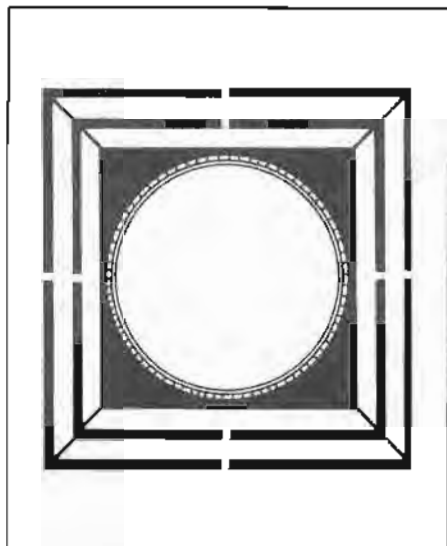

„LAST GRAVE AT DIMBAZA”

(1974) 55 min., kleuren

Realisators : Alec Horsley,
James Johnson.

Vorig jaar had in Gent het Derde Internationaal Filmgebeuren plaats. Zoals elk jaar wisten de organisatoren een reeks unieke films op de kop te tikken, waartoe de film „Last Grave at Dimbaza” zeker mag gerekend worden. Graag hadden we over deze opmerkelijke documentaire over de Zuid-Afrikaanse apartheidspolitiek een woordje meer gezegd.

Deze film, die klandestien werd opgenomen, tot grote ergernis van de Zuid-Afrikaanse regering achteraf, geeft een duidelijk beeld van de grote onmenselijkheid die de racistische apartheidspolitiek kenmerkt.

De kineasten brengen ons reeds van bij de aanvang van de film langsheen de met prikkeldraad en hekkens afgespannen getto's in de nabijheid van Kaapstad. Hier worden de zwarte arbeiders verplicht, zonder hun gezin, te wonen in barakken, die opgetrokken zijn met eenvoudige bakstenen en golfplaten daken. Elke barak bestaat uit verschillende kompartimenten. In elk kompartiment leven achttien negers in alles behalve hygiënische omstandigheden.

Het nemen van beelden berust op een recht, een daad die gesteld werd door het overtreden van een verbod : nl. het verbod van te filmen en van foto's te nemen over de muur van de apartheid heen. Het racistisch beleid is zo naakt dat het niet verdraagt dat het wordt voorgesteld. De apartheid ontnemt de Zwarten het recht om beelden over henzelf te geven.

Na deze blik op de negergetto's brengen de kineasten ons enige algemene informatie. De republiek van Zuid-Afrika telt ongeveer 25 miljoen inwoners. De 17 mil-

joen Bantoenegers en de ca. 2,3 miljoen kleurlingen, naast de 700.000 Aziaten, worden gedomineerd door een minderheid van 4 miljoen blanken die teren op de rijkdom van de Zuid-Afrikaanse bodem en op de arbeid van de negers en van de kleurlingen.

De medeplichtigheid van de grote Westerse bedrijven als Shell, Volkswagen, Unilever, Bethlehem Steel Corporation, wordt naar voor gebracht door beelden van de firma-emblemen aan de fabrieken van deze multinationals.

De film maakt duidelijk dat het apartheidssysteem vooral een systeem is van organisatie van ruimte : er zijn plaatsen in Zuid-Afrika waarvan de toegang ontzegd wordt aan de zwarten, zoals de steden waar ze slechts mogen komen om allerlei werkjes op te knappen als het ophalen van het huisvuil of als kruier op de parkings van de grootwarenhuizen ; daarentegen bestaan er ruimten die voorbehouden zijn voor de negerbevolking, waar de blanken voor geen geld zouden willen leven. Het zijn de thuislanden, waar de negervrouwen en hun kinderen - zonder hun echtgenoten - leven in miserabele barakken op dorre terreinen, de mijnen, waar de zwarte arbeiders minder dan 50 fr. per dag verdienen om hun eigen rijkdommen, die door de blanke uitbaters in het bezit worden genomen, op te delven, en de getto's voor de mannelijke negerbevolking in de nabijheid van de steden. Wat willen nu de blanken bereiken met het verwijderen van de negers uit de steden, en welke weerslag heeft een dergelijke ruimte-organisatie op de zwarte onderdanen ? De bedoeling van de blanken bestaat erin de negers duidelijk te maken dat de Wet, die de incarnatie is van de blanke suprematie in Zuid-Afrika, overal aanwezig is. De thuisland-politiek, en in de eerste plaats de gescheiden werkkampen rond de steden, zijn erop gericht om de negerbevolking efficiënt te controleren en aldus een gezamenlijk verzet onmogelijk te maken.

Tegen een mogelijks gewapende opstand van de gediskrimineerde zwarte bevolking beschikt de Zuid-Afrikaanse overheid tevens over een moderne en degelijk uitgeruste legermacht (het Zuid-Afrikaans leger is ongetwijfeld de belangrijkste legermacht in Afrika) en een uitgebreid politie-apparaat. Daarenboven wordt elke blanke Zuid-Afrikaan (zowel mannen als vrouwen) verplicht met een pistool te kunnen omgaan. Dit laatste heeft zeker niet de bedoeling om op wild te kunnen jagen, maar wel om elke bedreiging van de zwarten met gewapend geweld af te slaan. Meer dan 1,5 miljoen blanken hebben steeds een wapen bij zich.

De film geeft ons beelden van Mirage-vliegtuigen van de Zuid-Afrikaanse luchtmacht - hierbij dient opgemerkt dat Frankrijk de voornaamste wapenleverancier van Zuid-Afrika is - van marcherende soldaten in de steden en van vrouwen die zich oefenen in het schieten met pistolen.

merkelijk in deze film is de contrastwerking : beelden het leven van de blanken en dat van de zwarten volomiddellijk op elkaar, waardoor de contrasten op rake manier duidelijk naar voor komen.

wordt het rustige golfspel van de zorgeloze blanke laatste tegenover het eenvoudige balspel van de negergens in de steegjes tussen de barakken aan de rand de steden, een beeld dat ons doet denken aan het en van de arbeiders in de 19de eeuwse beluiken. Een ler schreeuwend contrast vormt het gezapig etenje de blanke in een modern restaurant met de kleine ertjes, die uiterlijke kenmerken van ondervoeding tonen, in hun bedjes.

k de diskriminatie tussen blank en zwart in het onderwijs - een ander onderdeel van de apartheidspolitiek - niet aan de aandacht van de kineasten voorbij. blanke kinderen genieten gratis onderwijs terwijl de armen die voor hetzelfde werk soms minder dan twintigmaal hetzelfde verdienen als de blanken, zoals dat in mijnen het geval is, zelf voor het onderwijs van hun deren moeten betalen.

t Zuid-Afrikaans ministerie van opvoeding geeft bodien meer geld uit voor blanken dan voor zwarte deren : de uitgave per hoofd van een blank kind bedraagt 228 rand (ongeveer 11.400 B.fr.), per jaar, vergeleken met 20 rand (1.000 B.fr.) voor een Afrikaans. laatste is te begrijpen wanneer men het modern en gepast materiaal ziet dat door de blanke schoolkinderen wordt gebruikt, terwijl daarentegen de zwarte volen overbevolkt zijn en dus niet aan dergelijk materiaal moeten denken.

aslote wordt een weerzinwekkend aspekt van de stige levensomstandigheden van de negerbevolking ffend aan de kaak gesteld, nl. de ondervoeding en de r ontoereikende geneeskundige behandeling van de nerbaby's.

de thuislanden moeten de moeders soms tot 30 km. hun barakje gaan om een geneesheer te vinden. Er is uurlijk een groot tekort aan geneesheren voor de armen.

het hospitaaltje, waar de geneesheer zijn praktijk uitoend, krijgt het merendeel van de kinderen de eerste felijke maaltijd van hun leven. Meer dan de helft van negerbaby's sterven voor ze vijf jaar worden.

laatste beelden van deze documentaire tonen ons de oze kindergraven van het hergroeperingskamp van mbaza - waarnaar de titel van deze film is geïnspireerd - het thuisland Transkei, dat gelegen is ten Zuiden van havenstad Durban aan de Oostkust van Zuid-Afrika binnenkort „onafhankelijk“ wordt. Het aantal kinderen die per week van honger moeten (?) sterven, werd or de statistieken voorzien, zodoende werden de gra-reeds op voorhand klaargemaakt.

ze film heeft tot doel de kijker in het Westen aan te en hoe het er in Zuid-Afrika werkelijk aan toe gaat. rvoor hebben vreemdelingen er moeten in slagen lden op te vangen van het dagelijks leven van de neslaven.

Wat in deze film echter ontbreekt is een minimum aan uitleg hoe het apartheidssysteem in werkelijkheid funktioneert, gezien vanuit de gezichtshoek van de onderdrukte negerbevolking, en een weinig informatie over het verzet van de zwarten tegen de racistische politiek van de blanke heersers, daar het grote publiek met deze film niet weet dat er in Zuid-Afrika een georganiseerd verzet bestaat zodat de betekenis van het A.N.C. (South African National Congress) en van de SACTU (South African Congress of Trade Unions) uit het oog wordt verloren.

Deze laatste opmerkingen spreken de degelijkheid van deze informatiefilm niet tegen. Het is een documentaire die een overzichtelijk en kritisch beeld geeft van de ware aard van het apartheidregime in Zuid-Afrika, in tegenstelling met de propagandafilms van de Zuid-Afrikaanse regering, die door mooie kleurenbeelden van de prachtige natuurparken, de ellendige levensomstandigheden van de negerbevolking verzwijgen.

Filip De Paepe.

* Vier Portugese Generaals die een rol speelden in de Koloniale oorlog in Afrika komen te Lissabon een boek te publiceren onder de titel „de overwinning die verra-den werd“. Het zijn volgens de schrijvers nogmaals de Sovjets die de schuld dragen gezien zij in Portugal aan de baai zouden liggen van „25 april“ waardoor de overwinning in Afrika verhinderd werd...

HELSINKI

Wie over de „Akkoorden van Helsinki“ wil praten moet ook de integrale tekst van het Slotakkoord kennen. De brochure met de volledige tekst is te verkrijgen bij de vzw Vrede door overschrijving van 50 fr. plus 10 fr. port op Postrekening 000-0956016-80.

dekoratie.
PUBLICITEIT

meubeldekoratie

Janverwest
Jos lamarcq

*
*



Valleweg 3 - 9220 Merelbeke — ☎ 091 - 30 80 53

BOEKHANDEL
DE FAKKEL

Pluinstraat 14, Kortrijk
Tel. 056/ 22.13.16

Men vindt er de NIEUWSTE BOEKEN
en GROTE KEUS JEUGDWERKEN

Korting voor rechthebbenden.

ONTDEK CUBA

Een belangwekkende rondreis waarbij, naast het kultureel-historisch patrimonium en het natuurschoon, ook de economische en sociale problemen van het land aan bod komen.

Een 17-daagse reis, vliegen inbegrepen.

Vertrekdata : 8 juni (34.750 fr.) ;

9 juli en 6 augustus (38.950 fr.)

Nadere inlichtingen : „VZW - VOLKSTOERISME“
Erkende Vereniging voor sociaal toerisme
Stalingradlaan 78, 1000 Brussel.

De „Topboekhandel“
ALLE UITGAVEN
Meer dan 300.000 „pocket“
boeken in 6 talen

CORMAN

Ravensteinstraat 28-30
1000 Brussel
Tel. 02/ 511.67.29



Sociale Zetel :
Ad. Buylestraat 51
8400 Oostende
Tel. 059/ 70.27.24

Kustlaan 169 en
Strandstraat 9
8300 Het Zoute
Tel. 050/ 60.18.28

Het boek dat u zoekt is
er. Zoniet CORMAN
zoekt en vindt.
M. CORMAN,
Oostende
Prk. 16.83.33

BOEKENFONDS MARNIX

Heeft steeds een uitgebreide keus van :

- Literaire
 - Wetenschappelijke
 - Politieke
- boeken.

Alsook :

- Engelse
(Penguin - Pelican...)
 - Franse
(Livre de Poche - 10/18...)
 - Duitse
(D.T.V. - Goldmann...)
- pocketseries.

AJUINLEI 18 - 9000 GENT
(evenwijdig met Veldstraat)

Tel. 091/ 25.10.92
Doorlopend geopend van 8.30 u. - 18.30

VRIJE TOEGANG

ALLE GOEDE DINGEN BESTAAN IN 3

1. KWALITEIT

alleen grote merken :
PHILIPS - AEG - GRUNDIG - BAUKNECHT - SIEMENS - DUAL - BRAUN - TOSHIBA

2. PRIJS

de laagste prijzen voor elektrische huishoudtoestellen in onze discount-afdeling.

3. SERVICE

eigen gespecialiseerde technische dienst, gegarandeerde herstelling van alle merken

Stereo & HiFi
Stereo & HiFi
Kleuren TV
Huishoudapparaten

Electros

aan het stadhuis te Oostende.