

vredede

TERRORISME

MAANDBLAD VOOR INTERNATIONALE POLITIEK EN VREDESPROBLEMEN
20ste jrg. - nr. 168 - DECEMBER 1977

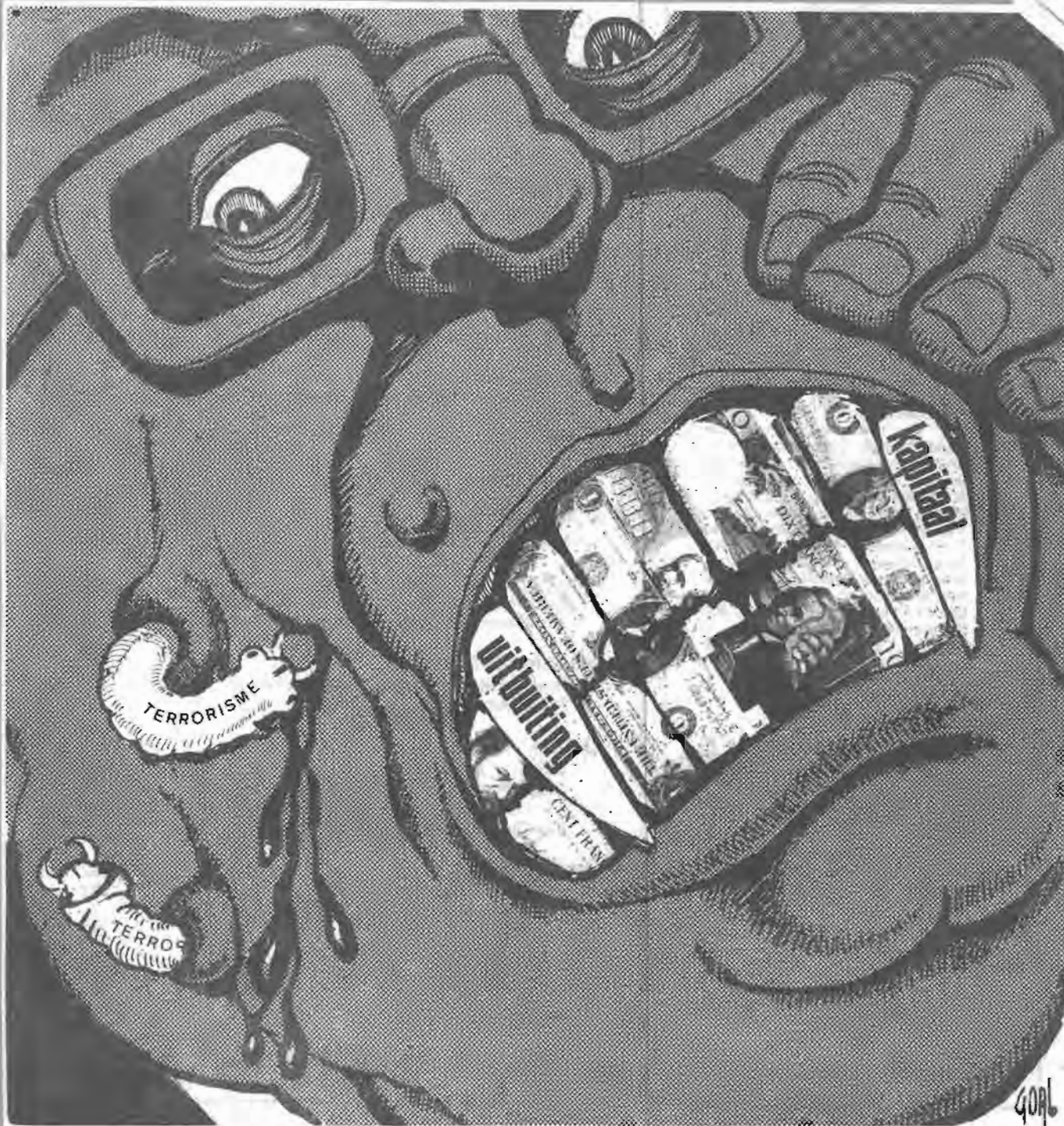

vrede

„Vrede“ Studie- en Informatiecentrum voor vredes- en ontwikkelingsproblematiek v.z.w.

Maandblad 10 nrs. per jaar

REDACTIE-BEHEER

PUBLICITEIT :

Onderbergen 51 - 9000 Gent
Prk : 000-0956015-80
Vrede v.z.w. - 9000 Gent
Tel. 091/ 23.82.52

LEESGELD :

250 fr. per jaar
25 fr. per nummer.

STEUNABONNEMENT : 500 fr.

VERANTWOORDELIJKE UITGEVER :

Michel Vanderborght
Beukandreef 10a
9401 Pollare

REDACTIE :

Theo Bailleul, Jo De Schuyter,
Nadine Crappé, Jules Verhelst,
Luk Kongs, Chantal De Smet,
Ernst Gölcher, Kathleen Steel,
Michel Tanret, Filip De Pæpe,
Griet Marechal, Jan Verwest, Paula
Burghgraeve, Wilfried De Vlieghere,
Brigitte Van Mæle, Herman Talloen,
Elie Ella, Philip Delmotta, Luk
Vermeire.

MEDEWERKERS :

Jan Van Calsteren, Robert De
Gandt, Frank Beke, Ward Ruys-
linck, Willy Courteaux, Ignaas Lin-
demans, Eric Hulsens, Yves Van de
Steen, Janine De Rop, Staf Schmidt,
Walter Weydts, Jos Wolles, Cyriel
Verleyen, Freddy Tack, Rik Denys,
Toon Colpaert, Robert Braet, Al-
fons Goossens (Goal), Luc Zee-
broeck, Krista Dumolin, René Mor-
lion, enz., enz.
Centrum voor UNO-Recht (V.U.B.)
Centrum voor Latijns-Amerika
(Roermond)

HOOFDREDAKTEUR :

André De Smet

ABONNEMENTDIENST :

Lotty Verwest, Monique Verstraete

Overname van artikels en tekeningen is
toegelaten mits bronvermelding en toe-
zending van een present-exemplaar.

„Vrede“ wil de spreekbuis zijn van al
diegenen die - door degelijke informatie
of voorstellen - een bijdrage willen bren-
gen tot de internationale ontspanning.

De redactie doet dan ook beroep op de
medewerking van al diegenen die hiertoe
kunnen bijdragen.

De ondertakende artikels beantwoorden
dan ook niet noodzakelijkerwijze aan het
standpunt van de redactie.

OFFSET DRUK :

Beschutte Werkplaats, Landegem

ZOEKT U EEN ORIGINEEL EN NUTTIG EINDEJAARSGESCHENK ?

We kennen de moeilijkheid voor vrienden en familieleden een
interessant eindejaarsgeschenk te vinden. Wij hebben voor u de
oplossing.

Bied hen een jaarabonnement aan op ons maandblad „VREDE“.
Wij sturen hen bovendien een speelplaat met Chileense liederen
met, in uw naam, een mooie wenskaart.

Dit brengen we voor u in orde na ontvangst van een overschrij-
ving van 250 fr. op Prk. 000-956015-80 van Vrede vzw -
9000 Gent met de vermelding van naam en adres van de
persoon aan wie u dit geschenk wilt aanbieden.

UIT DE INHOUD

	Blz.
EDITORIAAL	3
Naar wat wacht de regering ?	3
OP DE UITKIJK	4
Zuid-Afrika en het wapenembargo	4
BEWAPENING EN ONTwapENING	5
Wat is de neutronenbom	5
BINNENLAND	6
Parlement en buitenlandse politiek	6
EUROPA	10
1917 en de diplomatie	10
Portugese democratie in gevaar	11
DERDE WERELD	16
Een troef voor de derde wereld	16
DOKUMENT	17
Terrorisme	17
Geweld en tegengeweld in West-Duitsland - deel 1 ..	17
MIDDEN-OOSTEN	21
Israël „Rabin the Begin“ (of omgekeerd)	21
Addendum	23
AFRIKA	25
Zaire	25
Ethiopië	29
Het konflikt in de hoorn van Afrika	29
Even uw aandacht voor Ethiopië	31
BOEKBESPREKING	32
Latijns-Amerika is geen fiësta	32
VREDESFONDS	33
VREDESINITIATIEVEN	33
UIT DE PERS.	34
AANVULLENDE KORTE BERICHTJES	

NAAR WAT WACHT DE REGERING ?

Niet zonder enige verwondering stellen we vast dat onze regering, voor wat betreft haar beslissing inzake de neutronenbom, de kat uit de boom blijft kijken. Naar wat wacht ze ?

Zoals men weet werd door de Amerikaanse Staatssecretaris, tijdens de vergadering van de lidstaten van de NAVO te Bari (Italië), de vervaardiging van de neutronenbom afhankelijk gemaakt van de instemming van de NAVO landen dit nieuwe kernwapen in Europa op te slaan.

Rekening houdende met het groeiende verzet vanwege de openbare opinie verkozen de Europese regeringen echter een afwachtende houding aan te nemen. Om tijd te winnen, een beter geschikt moment af te wachten ? Ten ware natuurlijk dat zij het inzicht hadden op een betere wijze de openbare opinie te raadplegen.

We vrezen echter dat dit niet het geval is. Journalisten, die Premier Tindemans op zijn Amerikaanse rondreis vergezelden, vertelden ons hem aan de Amerikaanse journalisten te hebben horen verklaren dat hij het spijtig vond dat men het probleem van de neutronenbom op de openbare opinie had losgelaten. Het standpunt dat hij hierbij verdedigde was dat, volgens zijn persoonlijke mening, een dergelijke beslissing door de militairen en technici moest genomen worden.

Dit belet niet dat het verzet tegen de neutronenbom in de ganse wereld maar ook in ons land in alle middens toeneemt. Enkele weken geleden was dit nog het geval vanwege de ruim 260 deelnemers aan de Pugwash-Konferentie waaraan wetenschapsmensen uit 65 landen vertegenwoordigd waren.

De Kongressen van de PVDA in Nederland en van de SPD in de Duitse Bondsrepubliek distancierden zich eveneens van het neutronenbom-project. Ook in de Verenigde Staten komen een veertigtal leden een aktie tegen de neutronenbom op gang te brengen.

Deze overwegen zelf eerstdaags een aantal Europese landen te bezoeken om een internationale aktie op te zetten.

In ons land ondertekenden reeds heel wat politieke, syndikale en verantwoordelijken van de meest diverse organisaties een oproep. De provincieraden van Luik, Henegouwen en talrijke gemeenteraden spraken zich eveneens uit tegen de neutronenbom. Ook het BSP Kongres stemde een gelijkaardige resolutie. In „De Volksmacht“ werd het standpunt weergegeven van de Christene arbeidersbeweging, terwijl een editorialist als L. Troch in „De Standaard“ de argumenten van de voorstanders van de neutronenbom ontmantelde.

Het „Overleg Centrum voor de Vrede“, waarbij achten-twintig nationale organisaties aangesloten zijn, nam eveneens een duidelijk standpunt in en maakte dit over aan de Eerste Minister, de Minister van Buitenlandse Zaken en de Amerikaanse Ambassade te Brussel.

Deze brede waaier van standpunten komende uit de meest verschillende middens schijnt tot heden onze regering niet te raken. Zij kent dus de zienswijze van de openbare opinie maar wacht zich een duidelijke verklaring af te leggen.

Dit is eens te meer tot uiting gekomen tijdens een kort kamerdebat dat op 10 november jongstleden doorging en waarin volksvertegenwoordiger L. Van Geyt Minister Simonet ondervroeg over de inzichten van de regering terzake. Uit het zomerverslag over dit debat citeren we volgende verklaring van de Minister : „ ... De neutronenbom is een kerntakiet die nog niet ten volle ontwikkeld is, waarvan de produktie nog niet door de Amerikaanse regering is beslist en tot die produktie zal maar worden besloten als er in de NAVO overeenstemming is over de spreiding ervan op het Europese operatie terrein, in hoofdzaak dus in Duitsland.

Op geen enkel ogenblik heeft de Belgische regering een houding aangenomen, een verklaring afgelegd, een beslissing getroffen die kan laten denken dat zij een dubbelzinnige houding heeft aangenomen dat geïnterpreteerd kan worden als een stilzwijgende goedkeuring van de opstelling van de neutronenbom - (dit is in tegenspraak met het bericht verschenen in „Le Soir“ van 29-9-1977 en „De Volksmacht“ van 21-10-1977 waarin wordt gemeld dat de Europese leden van de NAVO - dus ook België - zich met enige reserves gunstig uitgesproken hadden voor de vervaardiging van de neutronenbom in een boodschap aan President Carter) -. Als mocht blijken, dat van de Belgische regering een formeel besluit wordt gevraagd, zal die beslissing in alle openheid worden getroffen en hoe dan ook zal er in het parlement een debat over gehouden worden, waartoe ik mij volgaarne zal lenen“. Tot daar onze minister van Buitenlandse Zaken. We nemen akte van zijn verklaring desgevallend tot een parlementair debat over te gaan, maar wat betekenen echter de woorden „als mocht blijken dat van de Belgische regering een formeel besluit wordt gevraagd ?“ Wat wordt het dan wanneer ons geen formeel besluit wordt gevraagd... en dit nieuwe kernwapen zonder onze inspraak of met medeplichtigheid van andere NAVO landen aan Europa wordt opgedrongen ?

Moeten we dan gewoon zwijgen en aanvaarden. Moeten we dan toelaten dat ons land, ons volk, zo dan niet rechtstreeks dan toch onrechtstreeks meegesleurd wordt in een politiek die ons een stap dichterbij een kernoorlog brengt ?

De afwachtende houding van onze regering is dus onaanvaardbaar. Wij hebben het recht haar standpunt te kennen. De openbare opinie heeft het recht van de regering te eisen dat met haar zienswijze zou rekening worden gehouden.

Om dit te bereiken is het onontbeerlijk sterker dan ooit de aktie tegen de neutronenbom te ontwikkelen.

A.D.S.

ZUID-AFRIKA EN HET WAPENEMBARGO

In de UNO-veiligheidsraad werd met eenparigheid van stemmen beslist, een wapenembargo af te kondigen tegen Zuid-Afrika. Na het veto van enkele Westerse landen tegen economische boycot, en na de verklaring van een aantal industriële ondernemingen dat zij de aanbeveling om de restricties van de apartheidswetten te doorbreken naast zich neer zouden leggen, lijkt dit wapenembargo een belangrijke stap naar een toenemende isolering van Zuid-Afrika.

Laten we het belang van deze stap niet overschatten. De concrete en onmiddellijke effecten reiken niet ver. Zelfs als het mogelijk zou blijken een efficiënte controle uit te oefenen op de wapenuitvoer naar Zuid-Afrika (wat betwijfeld kan worden), wordt hiermee aan het militaire apparaat van de Zuidafrikaanse republiek geen dodelijke, en zelfs geen verlamdende slag toegebracht. Het land produceert of assembleert onder licentie de meeste belangrijke wapens zelf, Mirages, Alouettes, tanks, lichtere wapens (o.m. FN-wapens).

Ongeveer 60 procent van de militaire behoeften (die de jongste jaren in Z.-A. een enorme uitbreiding hebben genomen) worden hiermee gedekt. En het embargo zal vooral de vloot treffen, omdat belangrijke schepen als korvetten en onderzeeboten nog steeds in het buitenland aangeschaft worden. Met andere woorden : het embargo zou op lange termijn wèl de buitenlandse defensie kunnen aantasten. Het binnenlandse repressie-apparaat zal van het embargo weinig last ondervinden.

Anderzijds is de maatregel ook weer niet gehéél onbelangrijk. Het is een eerste teken dat de wereld bereid is iets concreets te ondernemen tegen het apartheidssysteem. Er zit ook een dreiging in van verdere maatregelen : zoals de Ghanese ambassadeur het uitdrukte : „Dit kan ons slechts korte tijd bevredigen“. Het zal dus zeker zijn moreel effect op de Zuidafrikaanse

gemeenschap niet missen. Het is best mogelijk dat het eerste effect negatief zal zijn en de positie van Vorster zal versterken. Dit is de mening van sommige Zuidafrikaanse politici van de oppositie, die geloven dat Vorster bij de verkiezingen voordeel zal halen uit het embargo. Maar dit is een kortzichtige beoordeling.

Het is naïef te geloven dat de apartheid ooit zal worden afgebroken door parlementaire actie. Dit kan slechts gebeuren door de interactie van verschillende factoren : toenemend binnenlands verzet, buitenlandse druk, afnemende investeringen - elementen die op elkaar inwerken en elkaar versterken.

Het is mogelijk dat het eerste effect van het embargo een versterking van Vorsters positie is. Maar na deze eerste schok, lijkt het niet onwaarschijnlijk dat een toenemend aantal blanke Zuidafrikanen zich de vraag zal stellen, of Zuid-Afrika ten eeuwigen dage in een versterkte burcht kan leven en de hele wereld trotseren. Er zijn nu reeds tekenen dat steeds meer blanken hun vertrouwen verliezen in de apartheid als oplossing voor de problemen. En men kan zich afvragen hoelang de brutale arrogantie van het bewind nog een trouwe spiegel zal zijn van wat zich afspeelt in de geest van een belangrijk deel van de blanke minderheid. Niemand kan lange tijd aan de rand van een afgrond staan zonder te ontdekken dat zijn positie niet comfortabel is.

Wordt het overigens geen tijd, dat het Westen zich minder gaat afvragen wat het effect van zijn optreden is op de blanke minderheid, en zich ook gaat beraden over de wensen en verlangens van de zwarte meerderheid. Die wensen zijn vaak genoeg en met nadruk geformuleerd en kunnen met één woord geresumeerd worden : boycot, zo totaal mogelijk. Uiteindelijk komt toch ooit het moment dat het Westen in Zuid-Afrika andere gesprekspartners zal krijgen dan de Vorster-kliëk. Het is onverstandig, het luisteren naar DIE mensen te lang uit te stellen.

Willy Courteaux

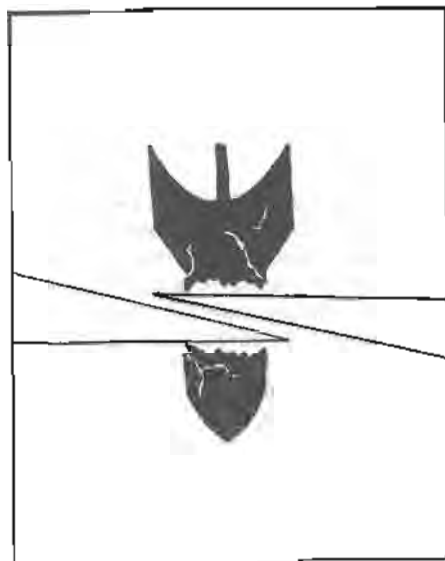

WAT IS DE NEUTRONENBOM

„De neutronenbom is een klein soort waterstofbom, die zijn energie ontleent aan fusie van lichte atomen (zoals b.v.b. waterstof), waarbij het fusieproces op gang geholpen wordt door een kleine atomaire ontsteking. Het effect is dat in verhouding tot de oude generatie atombommen de straling effectiever is en de fysieke verwoesting minder. De kleine neutronenbom zou, volgens de fysikus Jan Duurt Bosch bij een kracht van 0,1 kiloton T.N.T. een verwoesting veroorzaken binnen een straal van 200 meter, die door instorting en branden volledig zou zijn.



Sticker : 20 fr. - 2 kleuren

BEWAPENING EN ONTWAPENING

Het verschil met kleine atoomwapens, die geheel op splijting berusten, is overigens niet zeer groot ; ook hier, zij het in andere verhouding, fysieke vernietiging en straling.

Het belangrijkste effect van de neutronenbom zijn de snelle neutronen, de ongeladen deeltjes uit de atoomkernen, die door materiaal van grote dichtheid heen kunnen dringen of het nu 25 cm beton of bepantsering betreft. Bij de fusiereactie komt 80 procent van de energie vrij in de vorm van „high energy neutrons“, terwijl bij splijtingsreacties slechts 5 procent van de energie in de vorm van directe straling vrijkomt. Door de verminderde vuur- en luchtdrukwerking wordt de neutronenstraling niet over een groot gebied meegezogen en voorts zou het gebied van de explosie reeds na enkele uren weer te betreden zijn. De bommen zouden volgens de voorstanders bijzonder goed passen in de NAVO-strategie van het aanpasbaar antwoord en verder past het ding ook nog als granaat op 8 inch en 155 mm houwwitters, waarmee de NATO-leden zijn uitgerust en waarvan Nederland een dertigtal van het eerste en een honderdtal van het tweede soort bezit. De bom zou overigens vooral bedoeld zijn als neutronenkop op de Lanceraket, waarover ook Nederland in 1978 gaat beschikken.

Aan de „schone“ bom wordt reeds sinds de zestiger jaren gewerkt, maar nu heeft Carter pas, althans voor wat hem betreft, het sein op groen gezet voor de verdere ontwikkeling.

(Leon Wecke : *Nieuwe wapens-minder veiligheid.*
Uit VREDESOPBOUW blz. 19-21).

„De neutronenbom bevrijdt zijn energie veel trager dan een A of H bom. Het blijven echter dezelfde kernreacties die neutronen en radioactief afval verwekken. Gezien er een grote ontploffing is blijft de radioactieve afval in de onmiddellijke omgeving van het ontploofingspunt. Zij verspreidt zich niet meer op een grote oppervlakte en er is geen radioactieve neerslag. Maar de neutronenstraling gaat evenver dan bij de traditionele A en H bommen en heeft voor gevolg dat personen die zich op een afstand van één of twee kilometer bevinden van de ontploffing verschrikkelijk, meestal dodelijk, getroffen worden. De neutronenbom doodt niet onmiddellijk buiten de ontploofingszone maar doodt de mensen die door de stralen getroffen worden langzaam - na enkele dagen, verschillende weken, meerdere maanden of jaren en dit na een lange en verschrikkelijke doodstrijd - dit alles in verhouding tot de afstand waar ze zich bevonden op het ogenblik van de ontploffing. Indien vrouwen die zwanger zijn getroffen werden, is de kans groot dat ze zullen aborteren. Wanneer ze lang genoeg leven en zwanger worden na de bestraling is de kans groot dat zij misvormde wezens op de wereld brengen. Zij zullen hun

(Vervolg : zie blz. 9).



PARLEMENT EN BUITENLANDSE POLITIEK

Amerikaanse militaire strategie

De presidentiële richtlijn voor de nieuwe Amerikaanse strategie bevestigt de politiek van de voorwaartse verdediging van de VS en legt de klemtoon op de aanvallende gevechtscapaciteit. Terreinvlies, een gedeelte van het Westduits grondgebied zoals in sommige persberichten vermeld werd, wordt niet overwogen. De noodzaak van militaire verdediging juist achter de gevechtlijn wordt daarentegen onderlijnd.

(Vraag van Radoux aan de minister van Landsverdediging, Vrag. en antw. Senaat 1977-78, afl. 1, blz. 11)

Navo en de neutronenbom

Burgeon vroeg aan dezelfde minister of het juist is wat generaal Haig, kommandant van de Shape verklaarde, nl. dat de ministers van Landsverdediging van de Navo entoesiast waren over de neutronenbom? Deze verklaring zou betrekking hebben op een gebeurtenis van een jaar geleden met name op de vergadering van de groep van de Nucleaire Plannen (NPG) gehouden op het niveau van de ministers van Landsverdediging in de Navozetel te Evere op 11-14 juni 1976. Bij die gelegenheid werd de neutronenbom voorgesteld. Door het systeem van beurtelings deelnemen op ministerieel niveau van de niet-permanente lidstaten van de NPG nam België niet deel aan deze vergadering. In de Navo zou, steeds volgens de minister, de neutronenbom nog het voorwerp uitmaken van raadplegingen en in België zou het probleem nog ter studie zijn in de departementen van Landsverdediging en van Buitenlandse Zaken.

(Vrag. en antw. Kamer, buitengewone zitting 1977, afl. 17, blz. 703-704)

Volksvertegenwoordiger Van Geyt heeft een dringende mondelinge vraag gesteld aan minister van Buitenlandse Zaken Simonet. Hij wil dat de regering een duidelijk standpunt zou innemen en dat de regeringsbeslissing aan het parlement zou worden voorgelegd. Ook volgens deze minister heeft België nog geen definitieve beslissing genomen. Het parlement zal geraadpleegd worden. Het is nu de vraag wanneer, voor of na de beslissing?

Starfighter, staatsgreep en steekpenningen

Met de 112 F-104 G starfighters die de luchtmacht heeft aangekocht, zijn reeds 28 ongevallen gebeurd sedert de

BINNENLAND

in gebruikname 14 jaar geleden. 18 piloten kwamen om, 5 andere werden gekwetst. De juiste oorzaak is moeilijk te achterhalen. Wel mag gesteld worden dat een ongeval 2 keer op 5 te wijten is aan menselijk falen, 2 keer op 5 aan een technische fout. In de andere 2 gevallen is het niet mogelijk met zekerheid de oorzaak te bepalen. Wel neemt het menselijk falen als oorzaak toe, door de grotere eisen die door de geperfectioneerde toestellen gesteld worden.

(Vraag Mevr. D'haeseleer, ib., afl. 15 blz. 582-583)

Nu kwam ook een antwoord op vragen die vroeger reeds werden aangestipt (zie Vrede : septembe nummer). Een ervan betrof ook de ongevallen met de F-104 en de mirage V, de kosten, oorzaken, specifieke disciplineregels en medische controle van de piloten. Dit onderwerp is echter te vertrouwelijk. De publieke opinie mag het antwoord niet kennen, wel de vraagsteller maar dan strikt persoonlijk.

De uitspraak „er wordt soms beweerd dat de reserveofficieren bereid zouden zijn om tot een staatsgreep over te gaan... en waarom niet?“ toegeschreven aan luitenant-kolonel Marique, voorzitter van de Kring van Reserveofficieren, zou helemaal uit de lucht gegrepen zijn.

De derde vraag had betrekking op de steekpenningen van British-Leyland aan buitenlandse o.m. Belgische vertegenwoordigers. Het leger heeft voertuigen aangekocht maar niet rechtstreeks bij British-Leyland, wel bij zijn Belgische invoerder van het merk Land-Rover. De minister van Landsverdediging is niet gerechtigd tussen te komen in een eventueel onderzoek naar fiskale fraude van een private firma.

(Vragen van respectievelijk Dejardin, Baudson en Vansteenkiste, ib., afl. 4, blz. 133-135)

Politieke vluchtelingen in België

Een nieuw initiatief zal toelaten 150 politieke vluchtelingen uit Latijns-Amerika met hun gezin in België op te nemen. Het geraamde krediet bedraagt 12 miljoen. Voorgaande regeringsprogramma's waren : het eerste (1973-75) bedoeld voor 164 personen uit Chili en Argentinië met een krediet van 8 miljoen ; het tweede (1975-76) voor 142 personen uit dezelfde landen en een zelfde krediet. Acht personen worden nog verwacht. Het derde (1976-77) moest 133 Chilenen laten overkomen waarvan er nog 13 verwacht worden. Het krediet bedroeg 10 miljoen. Het vierde regeringsprogramma (1976-77) gefinancierd door het Hoog Commissariaat van de VN voor de vluchtelingen zal 50 Argentijnen toelaten in België, waarvan reeds 33 aangekomen zijn. Buiten het kader van deze regeringsprogramma's zijn er nog ongeveer 300 vluchtelingen uit Latijns-Amerikaanse landen die gesteund worden door privé-organisaties.

Voor vluchtelingen uit Indo-China is een eerste regeringsprogramma opgemaakt (56 personen, 5 miljoen). Een tweede voor 150 personen met een krediet van 10 mil-

joen is nog in uitvoering.

Hebben het statuut van vluchteling gekregen van 1973 tot 1976 respectievelijk 749, 448, 581 en 743 personen.

(Vraag Mevr. D'haeseleer, *ibid.*, afl. 14, blz. 511-512)

Een vijftal veroordeelde Basken aan wie België politiek asiel zou verlenen, hielden zich reeds bij hun aankomst op 22 mei 1977 niet aan de voorwaarden zich van alle politieke activiteit te onthouden. Een administratieve maatregel was overbodig daar de Basken zelf zo spoedig mogelijk wensten te vertrekken. Het meest echter ergerde vraagsteller Defraigne zich aan het feit dat de RTB het interviewen, fotograferen en filmen ter gelegenheid van hun aankomst uitzond, zodat de TV-kijker o.m. kon zien dat „ze een lied met onmiskenbaar politiek karakter zongen de vuist geheven“.

Van de minister van Franse Cultuur kon de vraagsteller vernemen dat de RTB zijn functie niet te buiten is gegaan door deze gebeurtenis te vermelden. En hij voegde er ironisch aan toe dat hij hoopt dat vraagsteller toch wel de betekenis kent van het symbool van de opgeheven vuist. Voor de meerderheid van de Spaanse en Portugese bevolking was en blijft dit nog altijd de uiting van hun diepe gehechtheid aan vrijheid en democratie!

(Vraag van Defraigne, *ibid.*, afl. 12, blz. 414-415 en afl. 10, blz. 306-307).

Philip Agee in België

Philip Agee, de gewezen CIA-agent en auteur van het boek *Inside the Company*, hield in België een persconferentie. Volksvertegenwoordiger Vansteenkiste vond het nodig in dit verband zijn trouw aan Washington te betuigen. Hij vroeg nl. aan de minister van Justitie welke maatregelen er genomen waren t.o.v. de politieke activiteit van deze vreemdeling en zo niet waarom niet? De minister was van oordeel dat het standpunt van Agee voldoende bekend was en niet van aard om veel opschudding te verwekken of de openbare orde te verstoren. Hij meende vooral en ons inziens zeer terecht, dat een „spreekverbod voor vreemdelingen“ een uitzondering dient te blijven.

(*ibid.*, afl. 13, blz. 435-436)

Europese nazi's in België

Het Europees kongres van nazi's gehouden te Alveringem op 2 juli 1977 begon met een hulde op de Duitse militaire begraafplaats te Langemark. De plaatselijke burgemeester sprak er. Volgens het onderzoek bevolen door de minister van Binnenlandse Zaken zou de burgemeester door de organisatoren verkeerd zijn ingelicht. Hij dacht met eerlijke oudstrijders te maken te hebben.

(Vraag van Burgeon, *ibid.*, afl. 13, blz. 486-487)

Europese gemeenschap

De eenmaking van Europa, de reeds bestaande Europese instellingen en de nieuwe toetredingen komen steeds meer in het belangstellingsveld van onze parlementairen. De vorige regering had zich verbonden nog in 1976 het Europees sociaal handvest, dat reeds in 1961 te Turijn ondertekend werd, te bekrachtigen. Struikelblok: de erkenning van het stakingsrecht van het overheidspersoneel. De negatieve houding van de Belgische regeringen zou wellicht de Belgische parlementairen die op de uit-

nodiging van de Raad van Europa in december deelnemen aan een colloquium over dit handvest, elk krediet doen verliezen. Een oplossing voor het probleem ziet de minister van Tewerkstelling en Arbeid niet onmiddellijk, maar het houdt zijn volle aandacht gaande!

(Vraag van Delpérée, Vrag. en antw. Senaat, buitengewone zitting 1977, afl. 11, blz. 304)

Radoux informeerde naar de werking van de Raad van ministers van de Europese gemeenschap en naar eventuele verbeteringen.

(*ibid.*, afl. 12, blz. 319-320)

De satelliet van het Europees Ruimtevaartagentschap waarin België tussenkomst voor 380 miljoen (tot einde 1977), werd op 14 september II. vernietigd door het ontploffen van de rakettank geleverd door de Nasa. Acht maanden vereist het vervaardigen van een nieuwe raket. Elke verantwoordelijkheid bij een mislukte lancering wijst de Nasa kontraktueel af. Het ruimtevaartagentschap is wel gedekt door een verzekering.

(Vraag Lagneau, Vrag. en antw. Senaat 1977-78 afl. 2, blz. 75)

Volksvertegenwoordiger Schrans stelde vragen over de opname van Griekenland, Spanje en Portugal in de Europese gemeenschap en over de problemen opgeroepen door de beslissing van Zweden de Europese monetaire slang te verlaten en van Noorwegen en Denemarken hun kroon te laten devalueren. Bij die beslissing was de Europese gemeenschap niet vertegenwoordigd, wat wijst op haar zwakheid op dit gebied.

(Vrag. en antw. Kamer, buitengewone zitting 1977, afl. 13, blz. 437 en 451 en afl. 14, blz. 510 en 548-549)

Een andere vraag van Schrans betrof de bespreking in het Europees parlement van de begroting van de Europese gemeenschap. De commissie had er scherpe kritiek geleverd op de beperkingen die de Raad aan haar voorontwerpbegroting had aangebracht.

(*ibid.* afl. 17, blz. 752-753)

Tenslotte werden zeer uitgebreide antwoorden gegeven over het Europees Centrum voor kernonderzoek, de reusachtige deeltjesversneller te Meyrin-Genève en het aandeel van België op financieel, economisch en wetenschappelijk gebied.

(Vraag van Pierret, *ibid.*, afl. 17, blz. 750-751)

Argentijnse Junta

De heer Maystadt vroeg zich af of het bezoek van een Argentijnse delegatie wel opportuun is gezien de houding van totaal misprijzen door het heersend regime tegenover de mensen-, vakbonds-, economische en sociale rechten van het Argentijnse volk. De Argentijnse delegatie werd niet uitgenodigd door het departement van Buitenlandse Zaken, noch door de Belgische dienst voor Buitenlandse Handel. De minister heeft ze ook niet ontvangen. Met andere woorden de Belgische regering was er niet bij betrokken.

De aandacht op dit feit werd getrokken door het comité Europa-Latijns-Amerika, het Belgisch comité tegen de repressie in Argentinië, wat de rol illustreert die

dergelijke komitees tegenover de parlementairen en de publieke opinie kunnen spelen.

(Ibid., afl. 16, blz. 643-644)

Chili

Tegenover de onbetwiste schending van de rechten van de mens en tegenover het economisch beleid waarvan El Mercurio, officieel orgaan van de Chileense militaire junta, zelf toegeeft dat het één vierde van de bevolking in de uiterste armoede brengt, stelt volksvertegenwoordiger Glinne :

1. Het contact van de Chileense minister van financiën met vertegenwoordigers van de Generale Bankmaatschappij, de Kredietbank, de Bank Brussel-Antwerpen, de Bank van Parijs en de Nederlanden, de Bankkommissie, Fabrimetal en Sobetra op 6 juli 1977. Volgens El Mercurio hebben de duidelijkheid en de precisie waarmee de Chileense minister de economische opties van zijn regering heeft toegelicht een zeer gunstige indruk gemaakt op de aanwezige vertegenwoordigers uit de financiële en economische wereld !

2. Andere - oudere - gegevens o.m. de stijgende belangstelling van de Belgische zakenwereld voor Chili na de dood van Allende, waarvan o.m. Bekaert en de investeringen in de salpeter- en gietijzerindustrie getuigen. De extreem liberale economische opvattingen van Friedman en Harberger die de junta tot de haren hebben gemaakt (cfr. één op vier Chileenen in bittere armoede) zijn zeker niet vreemd aan die Belgische interesse.

Een houding neemt de Belgische regering tegenover de handelsrelaties met een land dat de rechten van de mens vrij algemeen schendt niet aan, daar het handelsverkeer met Chili een strikte privé-aangelegenheid is zonder tussenkomst van de staat. Met andere woorden een negatieve houding neemt ze niet aan, ze laat begaan.

(Ibid., afl. 12, blz. 401-402)

Rhodesië en Mozambique. Schieten met Smith

De Rhodesische regering treedt niet enkel op tegen zwarte guerrilleros maar voert een echte oorlog tegen de burgerbevolking van Mozambique. Welke stappen worden ondernomen om een oorlog tussen blank en zwart in Afrika tegen te gaan ? Welke hulp verleent de Belgische regering aan de Mozambicaanse bevolking voor de wederopbouw van het verwoeste gebied ? Welke is de compensatie voor de economische gevolgen van de boycot tegen Rhodesië ? Een speciale UNO-kommissie in 1976 naar Mozambique gezonden oordeelde dat dit land elk jaar een financiële en materiële bijstand van 175 à 200 miljoen dollar zou moeten ontvangen om zijn ontwikkelingsprogramma te kunnen realiseren en in staat te blijven de boycot tegen Rhodesië toe te passen. 36 miljoen dollar zou nodig zijn voor dringende landbouwprojecten op korte termijn. Maar eind februari 1977 bedroeg de totale hulp verleend in het kader van de sancties slechts 102 miljoen dollar.

Samen met de Europese gemeenschapspartners heeft België zich uitgesproken -laatst nog op de Maputokonferentie van mei 1977- voor recht op zelfbeschikking en onafhankelijkheid van het Rhodesische volk en voor een spoedige overgang naar een democratisch meerderheids-

systeem. Dit houdt o.m. de veroordeling in van het illegale Smith-regime met zijn verzet tegen de invoering van de majority-rule en tegen de uitschakeling van de rassendiscriminatie. België past streng de resoluties toe die met betrekking tot Rhodesië door de VN zijn aanvaard. De Europese gemeenschap zou in 1977 voedselhulp leveren ter waarde van ongeveer 6 miljoen E.R.E. Mozambique ontving in 1976 van de EEG levensmiddelen ter waarde van 2,7 miljoen E.R.E. plus een financiële urgentiehulp door toedoen van Unicef van 70.000 E.R.E. voor aankoop van geneesmiddelen. België verbond zich om voor 750.000 dollar tarwemeel te leveren.

(Vragen van Glinne en Van den Brande, ibid. afl. 3, blz. 85-86 en afl. 5, blz. 175-176)

Ondanks die strenge toepassing van de Unoresoluties zou volgens persberichten België het enige land van de Europese gemeenschap zijn dat voorkomt op de lijst van verdachten die het embargo tegen Rhodesië niet naleven. Deze lijst is opgesteld door het Komitee van Toezicht aangesteld door de Veiligheidsraad van de Verenigde Naties.

Er zouden verdinkingen wegen op Belgische ondernemingen die chroom uit Rhodesië hebben ingevoerd of naar Salisbury afgewerkte produkten als elektrische apparatuur, wasmachines, radio's enz. hebben uitgevoerd.

(Vraag van Burgeon, ibid. afl. 11, blz. 341-342)

Van 27 tot 31 augustus 1977 werd te Salisbury-Rhodesië een schietcompetitie georganiseerd door de **International Practical Shooting Confederation**. Voornaamste deelnemer : Ian Smith, eerste minister van de onwettige minderheidsregering. Andere deelnemers : leden van de veiligheidsdiensten in hun respectieve landen. Materiële aspecten van de organisatie : kartonnen guerrillero's als doelwit ; strijdttaferelen in de brousse als schietwedstrijden gekamoufleerd. Politieke omstandigheden van het tornooi : Rhodesische en Zuid-Afrikaanse blanke contingenten, psychologische mobilisatie van de blanke bevolking tegen de bevrijdingsbewegingen. Belgische deelnemers zouden niet ontbroken hebben.

De minister van Buitenlandse Zaken onderschrijft de mening van Glinne dat de aanwezigheid van westerlingen niet wenselijk is bij dat soort proeven. Hij was echter niet op de hoogte van deze competitie. De regering zal elke organisatie afraden deel te nemen aan manifestaties in Rhodesië daar het krachtens de Belgische grondwet onmogelijk is onderdanen te verbieden zich naar waar ook te begeven.

(Vraag van Glinne, ibid., afl. 14, blz. 512)

Korea

In de internationale publieke opinie is een beweging ontstaan om de wil tot eenmaking van het Koreaanse volk te steunen. Daartegenover staat echter de versterking van het militair apparaat van Zuid-Korea, uiting van de wil van het regime van Seoel om het Koreaanse volk verdeeld te houden.

Het mechanisme van de onmisbare dialoog tussen Zuid en Noord met het oog op de hereniging is echter onderbroken. Enkel die dialoog kan de vereniging bewerkstelligen en niet eenzijdige acties die ter ondersteuning van algemene voorstellen ondernomen worden, zelfs al zijn ze van verzoenende aard.

De Belgische regering zou zich verheugen over het heremmen van de dialoog volgens de grondbeginselen van de algemene verklaring van 4 juni 1972. Ze denkt niet dat de voortzetting van de onderhandelingen tussen de VSA en Zuid-Korea over de progressieve terugtrekking van Amerikaanse strijdkrachten onverenigbaar is met het heropenen van de dialoog.

(Vraag van Burgeon, *ibid.*, afl. 9, blz 249-250)

Suriname en de Nederlandse Antillen

Welke plaats nemen Suriname en de Nederlandse Antillen in in het programma van de Belgische Ontwikkelings-samenwerking? Een algemene overeenkomst inzake

technische samenwerking met de twee landen is er niet. Voor Suriname zijn er wel projecten in het stadium van de studie. Er bestaat ook een cultureel akkoord voor samenwerking op universitair en wetenschappelijk gebied. Kontakt zal opgenomen worden met de Surinaamse regering. Voor de Nederlandse Antillen daarentegen moet de studie over de mogelijkheden van samenwerking nog gestart worden.

(Vraag van C. De Clercq, Vrag. en antw. Senaat, buitengewone zitting 1977, afl. 11, blz. 300)

G.M.

(Vervolg van blz. 5).

leven slijten zoals de slachtoffers van het atoombombardement op Hiroshima waarvan sommigen nog vegeteren, vermikt door wonden die zo verschrikkelijk zijn om aan te zien dat zelfs hun naaste familieleden erdoor ontsteld zijn...

Eric Burhop — Brits atoomgeleerde die tijdens de II wereldoorlog meewerkte aan het Amerikaans atoombomproject, thans voorzitter van de Wereldfederatie van Wetenschappers.

ONDERGETEKENDEN sluiten zich aan bij de oproep van het Overlegcentrum voor de Vrede.

Zij dringen aan opdat :

- President Carter de toestemming tot produktie van de neutronenbom niet zou ondertekenen.
- De gebeurlijke planning tot aanmaak van dit wapen in andere landen zou worden stopgezet.
- Onze regering, binnen de raadplegingen van de NAVO, een duidelijk standpunt tegen de neutronenbom zou inbrengen.

Naam, Beroep, Adres en Handtekening.

ONDERSTEUN :

ONDERSTEUN DE AKTIE TEGEN DE NEUTRONENBOM

Vraag petitielijsten, en geef ze door aan vrienden en werkmakers.

ONDERGETEKENDEN

.....

.....

.....

.....

.....

.....

.....

.....

.....

VERENIGDE NATIES — De nieuwe niet-permanente leden van de Veiligheidsraad, die vanaf januari 1978 zullen zetelen, werden eind oktober verkozen.

Bolivië, Gabon, Koeweit, Nigeria en Tjechoslovakije zullen dus de plaats innemen van Pakistan, Panama, Libië, Benin en Roemenië.

BONN — De militaire attaché van de Duitse Bondsrepubliek, Luitenant Kolonel Gerd Matthes, werd bij zijn vertrek uit Chili door de militaire junta onderscheiden. De militaire attaché verklaarde met sympathie te hebben vastgesteld dat Chili, als een van de landen van de vrije wereld, zich het best heeft ingezet om het afglijden naar links te verhinderen.



1917 EN DE DIPLOMATIE

De oktoberrevolutie heeft niet alleen betekenis gehad voor de maatschappelijke structuur van hetgeen toen Rusland was, maar ook voor de internationale krachtsverhoudingen en voor de diplomatie. Omdat de eigen burgerij onvoldoende sterk was zou Rusland allicht voor lang een wingewest geworden zijn voor de hoogontwikkelde industriële machten. Noch een parlement noch een terugkeer van de macht van de grootgrondbezitters kon aan die afhankelijkheid veel verhelpen, hoogstens een façade vormen voor het buitenland. Het is een bewijs van de politieke genialiteit van Lenin die „zwakke schakel“ op het moment zelf te zien en te benutten. Door de macht te nemen legden de bolchewiki meteen de basis voor de autonome ontwikkeling van de Sovjetunie, voor een tegenmacht op internationaal niveau t.o.v. het imperialisme. Men zou hun beweging bijna een bevrijdingsbeweging kunnen noemen, maar dan één die reeds optrok tegen de kolonisatie nog voor deze zich had kunnen vestigen.

„Geschiedenis is een optocht, geen filosofie“, schreef A. Birrell in de jaren 1880. Hij vergat dat een optocht nog heel wat meer wordt vastgelegd dan een historisch verloop : in een optocht kiest men de taferelen in functie van wat men uitdrukken wil en wordt van de vastgelegde weg niet afgeweken. De bolchewiki hadden echter geen keuze in de taferelen, die werden door de omstandigheden bepaald. Afwijken moesten zij ook. Zo werd Rusland - in tegenstelling met de verwachtingen - het enige land waar de revolutie slaagde en moest de opbouw van het socialisme - in één-land worden aangevat. In de vorming van de tegenmacht ging niet een hoog ontwikkelde staat in West of Centraal-Europa voorop maar wel een laatkomer in de industriële revolutie. Daarnaast moest men, willen of niet, aanwezig zijn in de internationale krachtsverhoudingen, actief deelnemen aan de internationale politiek en diplomatie.

Reeds rond 1900 waren er veranderingen merkbaar in de diplomatieke geplogenheden. Aan de oorsprong lag vooral een konflikt om de machtsposities binnen iedere natie. De burgerij betwistte de voorrechten van de adel en de vorstelijke prerogatieven, al naargelang. Zij vocht (soms) voor controle van het parlement over de buitenlandse politiek en was voorstander van een diplomatie middels konferenties, waar automatisch meer openheid aan verbonden was. De georganiseerde arbeidersklasse was ook geïnteresseerd : haar ging het er om de geheime kontakten en het plannen van oorlogen aan de klagen.

Bij dit alles drong de internationale politiek steeds meer door in de pers en werd de pers ook steeds meer gebruikt in de diplomatieke manoeuvres. Slaagden de arbeidersorganisaties en de pacifisten er nog niet in werkelijke openheid af te dwingen, laat staan de wereldoorlog te vermijden, de eis tot opheffing van alle geheime overeenkomsten werd steeds luider.

Men kan zich het bom-effekt voorstellen toen de bolchewiki besloten alle geheime akkoorden van de voorgaande regimes te publiceren ! Zij wilden gedaan maken met het onkontroleerbaar oorlogsgestook. En men kwam zo tegemoet aan een oude eis van de arbeiders en onderdrukt over heel de wereld ; men maakte van die eis nu een dwingende kracht en luidde de periode van de open diplomatie in. Dat de machtsverhoudingen niet altijd toelieten principieel vast te houden aan die openheid is begrijpbaar : geheime kontakten en clauses bleven onvermijdelijk, b.v. wanneer het probleem rees gebruik te maken van de spanningen binnen het imperialisme om de Sovjetunie zelf buiten direkt oorlogsgevaar te houden.

Maar het verschil met de vroegere diplomatie was enorm. Dat viel niet bij iedereen in goede aarde. Men verweet de bolchewiki propagandistische bedoelingen (net of dat een argument was) en vermits het propaganda heette ging men ook op dat niveau een tegen-propaganda ontwikkelen.

Deze propaganda en tegen-propaganda bewoog zich echter meer op het niveau van de psychologische oorlogvoering, kon onmogelijk nog bijdragen tot een herstel van de volledig geheime diplomatie. De ontwikkeling van de konfrentie-diplomatie is bovendien een wapen, dat het initiatief van arbeiders- en vredesbewegingen zeer kan dienen (cfr. Helsinki).

J. Verhelst.



PORTUGESE DEMOKRATIE IN GEVAAR

Inleiding :

Portugal maakt een nieuwe, scherpe crisis door : militaire onrust blijkt uit de overplaatsing van de uiterst-rechte militaire kommandant van het Noorden Pires Veloso ; het initiatief van de president Eanes om een dialoog en een kompromis tussen de partijen - met participatie van de sindikaten te bereiken om iets aan de catastrofale economische toestand te doen ; het ontslag van verschillende minister uit de Soares-regering ; de uitsluiting van de linkerkant uit de P.S., waar onder niet minder dan vier volksvertegenwoordigers (één ervan oud-minister Cardoso) die de reeds vroeger uitgesloten twee gaan verzoeken en ook oud-sekretaris Serra, vier ex-volksvertegenwoordigers, niet minder dan dertien leden van de nationale leiding en leidende sindikalistes zoals Kalidas Barreto en Santana e Costa... Zoveel tekens aan de oppervlakte... Ondanks alle toegevingen die de regering Soares reeds aan de rechtse partijen heeft gedaan, weigert deze nu elk kompromis. De recente verrechtsing op het kongres van de zogenaamde sociaal-demokraten van de PSD die alle „gematigden“ ; bereid tot een kompromis met Soares, uit de nationale leiding weerde is een teken aan de wand. Ze gaat zelfs verder en valt nu rechtstreeks Generaal Eanes, president van de Republiek ; aan. Sa Carneiro droomt reeds hardop van een wijziging van de Portugese Grondwet, omdat deze een beletsel zou zijn buitenlandse investeerders en leningen aan te trekken...

De democratie is nog erg boos in Portugal. Hoe de crisis zal aflopen is vandaag nog niet duidelijk. Daarom vooral een dossiertje over de diepere (economische) ondergrond, die vooral in het buitenland blijkt te liggen en terzelfdertijd een bilan van de regering Soares, zoals die de buitenlandse rekeningen in het Portugees door „soberheids“ termen vertaald.

De Europese Sociaal-Demokratie en Portugal :

Mario Soares :

„... Wat kan de Europese sociaal-demokratie voor ons doen ? Portugal hangt rechtstreeks van Europa af, wij hebben de economische steun van Europa nodig. De positie van de PSP is dat we hulp willen zonder kondities. Maar we begrijpen natuurlijk de houding van de E.E.G. Dus moet ik hulp zonder voorwaarden eisen en jullie moeten op de politieke voorwaarden aandringen...“

François Mitterand :

„... Wij moeten een open houding aannemen wat de economische hulp aan Portugal betreft. Vriendschap is mooi, maar ze moet concrete vormen aannemen. Dat Mario Soares zegge welke formule hij verkiest. Het is misschien niet goed dat de PSP zou verschijnen als een partij die direktieven uit het buitenland ontvangt...“

Mario Soares :

„... De resultaten van deze konferentie moeten verschijnen als een initiatief van de deelnemers. Ik mag niet degene zijn die hier speciaal ongerustheid zou hebben uitgedrukt...“

(Uit Verslag Konferentie van de Socialistische Internationale, Stockholm, augustus 1975 - gepubliceerd in 'Hebdo - 6-12 december 1976).

„Tweede pakket“ bezuinigingsmaatregelen :

Uit de één uur en 20 minuten durende „dramatische“ toespraak van premier Soares voor de Portugese T.V. die het de Portugezen duidelijk moest maken „dat zij boven hun stand leefden“, slechts twee passages :

„... Zoals men weet is de regering in onderhandeling met een groep bevriende naties, geleid door de U.S.A., over een grote noodlening - een werkelijk buitengewone lening - waarvan de eerste schijf ter waarde van 750 miljoen dollars - zonder goudbruik, let wel - door ons vanaf oktober zou kunnen gebruikt worden (sic).

Deze lening die geen politieke voorwaarden inhoudt ... is een grote overwinning voor onze diplomatie en een blijk van erkenning van de bevriende naties voor wat wij voor de democratie in Europa en in de wereld hebben gedaan ... Onze goudreserve blijft dus volledig vrij ... en een garantie voor onze onafhankelijkheid“.

Onmiddellijk hierop volgt :

„Het (Internationaal Monetair) Fonds doet gewoonlijk aanbevelingen met een financieel karakter, deze zijn algemeen bekend, een gedeelte daarvan hebben wij reeds spontaan toegepast sinds 25 februari (Eerste Bezuinigingspakket, n.v.d.r.) ...



... Daar we ook einde september met het I.M.F. zullen moeten onderhandelen om juist die deviezen te krijgen die onze goudreserve vrij moet houden... moeten we eerst de beste voorwaarden scheppen in ons land, dit door maatregelen van financiële sanering, om deze onderhandelingen in de best mogelijke morele (sic) en politieke voorwaarden aan te vatten.

Anderzijds heeft de grote noodlening (theoretisch 1.500 miljoen dollars, n.v.d.r.) die ons met de hulp van de V.S. is toegezegd (resic), de aandacht van de geïndustrialiseerde landen van Europa gevestigd op de bijzonder moeilijke situatie waarin de landen van Zuidelijk Europa - Spanje, Griekenland en Portugal - verkeren, landen re-

cent bevrijd van het fascisme, die met min of meer succes parlementaire democratieën opbouwen en aan de deur kloppen van de E.E.G. ...

Hieruit groeide het idee dat langzaam vorm aanneemt ; het zijn onze sociaal-demokratische Duitse vrienden die aangeboden hebben het initiatief te nemen om een groot hulpplan voor de landen van Zuid-Europa op te zetten... Zoals Europa, verwoest door de oorlog, het Marshallplan heeft gekregen, ... zo ook zouden we een globaal hulpplan krijgen om onze achtergebleven economieën te ontwikkelen en zo geen sociale of politieke storingen meer veroorzaken aan de periferie van het ontwikkelde Europa ...".

„Jammer genoeg doet hier in dit land zowat iedereen aan diplomatie“ verklaarde José Manuel de Medeiros Ferreira bij zijn ontslag als Minister van Buitenlandse Zaken. Zijn functie werd door Eerste Minister Soares overgenomen. In feite was het zo dat de essentiële problemen van de buitenlandse politiek stilaan buiten het Ministerie van Buitenlandse Zaken werden behandeld.

(Le Monde, 12 oktober 1977).

Uit de „Amerikaanse documenten“ :

Citaten uit het Debat over Portugal in de Subcommissie voor de Buitenlandse Betrekkingen van de U.S. Senaat op 25 februari 1977 :

— „Het globale programma van economische stabilisering in Portugal is duidelijk in het belang van de U.S.A.“.

(Ondersecretaris voor de Thesaurie voor Monetaire Problemen A. Solomon).

— „Ik denk dat, wanneer we discussiëren over hulp van de U.S.A. aan Portugal we er rekening moeten mee houden dat deze in ons nationaal belang is“.

(Senator Charles Percy).

— „Het is een goede investering voor de U.S.A.“.

(U.S.A. ambassadeur in Lissabon Frank Carlucci).

De „lijst“ van de te nemen „soberheidsmaatregelen“ die aan de Subcommissie van de U.S. Senaat werd uitgedeeld bevatte uitgerkend die maatregelen die door M. Soares dezelfde dag in Lissabon langs de T.V. als „Eerste Bezuinigingspakket“ aan de Portugezen werd aangeboden.

(25 februari 1977 !).

— Hierover ambassadeur Carlucci in het debat : „Ik voorzie dat mogelijk binnen één of twee dagen, eventueel zelfs vandaag, door de (Portugese) Regering een nieuwe serie heel sterke economische maatregelen zullen worden aangekondigd“.

— „... Ons idee is het niet dat deze leningen onvoorwaardelijk zouden zijn. Integendeel, wij voorzien dat de Portugezen een reeks maatregelen zullen nemen - of zoals de ambassadeur zegt, reeds genomen hebben of voorzien voor de onmiddellijke toekomst - om de economie terug onder controle te brengen. Het uitkeren van deze leningen zal gecoördineerd

worden met de realisatie van dit programma en met het advies van het Internationaal Monetair Fonds...“.

(Richard Cooper, wnd. Onderstaatssecretaris belast met Economische Zaken).

(Dokumenten in Portugese vertaling verschenen in „O Diário“ 4-7 oktober 1977).

— Rechtstreekse buitenlandse investeringen in Portugal 1976 :

2.245.000.000 escudos.

— Geëxporteerde winst in 1976 :

4.911.000.000 escudos.

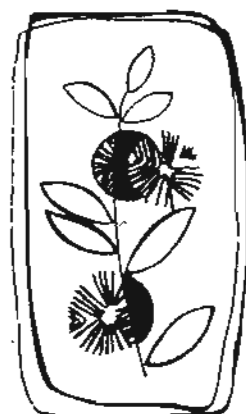

„Wat het Eerste en later... het Tweede Pakket betreft, kan ik zeggen dat ik niet betrokken ben geweest bij de discussie van deze maatregelen en dat ik in feite denk dat zij niet in overeenstemming zijn met het socialistisch projekt... zoals voorgesteld door de PS regering en goedgekeurd door het Parlement van de Republiek...“

De economische maatregelen op middellange termijn... zullen beslist de economische expansie remmen... dit zal, op betrekkelijk korte termijn, resulteren in een verergering van de werkloosheid en heel waarschijnlijk ook in een prijsstijging...“

Onze Grondwet... maakt van het Plan niet alleen een referentiekader... maar een instrument van oriëntering en coördinatie van de economie... Maar de dagelijkse praktijk van de Regering is uitgedraaid op een politiek in de marge van het Plan...“

Wat op dit ogenblik gebeurt is dat onze buitenlandse schuld afmetingen aanneemt die gevaarlijk zijn voor onze onderhandelingsmogelijkheden zelf, want onze geldschietters, of het nu Internationale Organismen zijn of landen waarmee we bilaterale akkoorden hebben, zullen hun voorwaarden stellen...“.

(Manuela Silva, ex-Staatssecretaris voor het Plan in een radio-interview 9 oktober 1977 na haar heengaan uit de Soares-regering).

Wat beoogt de wet van P.S. Minister van Landbouw Barreto !

A. Restauratie van het grootgrondbezit.

De landbouwhervorming (406 A/75) :

- Gaf aan het land ongeveer 1.100.000 ha grond terug, die in handen van de grootgrondbezitters waren, en die grotendeels onbewerkt waren.
- Maakte een einde aan de onrechtvaardigheid die het mogelijk maakte dat de 500 grootste eigenaars meer gronden bezatten dan de 500.000 (vijfhonderdduizend) kleinste landbouwers van het land.
- Bevrijdde meer dan 100.000 landarbeiders, kleine boeren en pachters uit een situatie van onderdrukking ; maakte de oprichting van ongeveer 400 koöperaties mogelijk, die vrij en onafhankelijk door de arbeiders zelf bestuurd werden.

B. Produktievermindering.

De landbouwhervorming :

- Zorgde voor de verhoging van de bewerkte grondoppervlakte (100.000 ha in 1975), de uitbreiding van het irrigatiesysteem, van de landbouw- en veeteeltproductie, verhoging van het aantal landbouwwerktuigen (traktoren, kamions...), de bouw van stuwdammetjes en nieuwe installaties, de diversifikatie van de gewassen.
- Verdedigde de nationale belangen door het vastleggen van het principe van onteigening van niet-bewerkte gronden (= verhoging voedselproductie)
- Zorgde in 1975, minder dan één jaar na de landbezettingen door de arbeiders, voor een van de grootste graanoogsten uit heel Portugals geschiedenis (uitsparen van miljarden franken aan graanimport).

C. Werkloosheid.

De landbouwhervorming (406 A/75) :

- Schakelde door het bewerken van nieuwe oppervlakten en de diversifikatie van de gewassen, de werkloosheid in Zuid-Portugal uit, en loste zo een oud sociaal probleem op ; verbetering van de levensomstandigheden voor de meeste arbeiders en dynamisatie van het economische leven van de streek.
- Verhoogde het aantal permanente arbeidsplaatsen van 11.000 tot 40.000, en het aantal arbeidsplaatsen in het algemeen (permanente en tijdelijke) van 21.000 tot ongeveer 100.000.

De wet-Barreto :

- Beoogt zeer duidelijk het heroprichten van het grootgrondbezit en van de kapitalistische produktiewijze (artikels 24, 26, 29, 30).
- Laat toe dat 20 grondbezitters de gronden van een heel distrikt terug in handen krijgen ; dat één enkele landeigenaar een opbrengst kan halen van 5.000.000 tot 7.000.000 B.fr. per jaar ; dat elementen van éénzelfde familie of gezin elk afzonderlijk aanspraak kunnen maken op stukken land van de koöperaties, zodat ze heler oppervlakten in handen krijgen (soms zelfs meer dan de helft van een distrikt).
- Beoogt de likwidatie van de koöperaties, door ze de vruchtbare gronden, het water, het vee, de machines en andere zaken af te nemen, en door het autonome beheer door de arbeiders onmogelijk te maken, (verplicht aanwijzen van beheerders, die ook grootgrondbezitters kunnen zijn, benoemd door het Ministerie van Landbouw en Visserij) (art. 73 en 74).

De wet-Barreto :

- Laat ekspliciet toe dat de door het Ministerie van Landbouw en Visserij aan de grootgrondbezitters terug gegeven gronden gedurende 5 jaar onbewerkt blijven zonder enige sanktie, waarna de bezitter zal „aangeschreven worden ze binnen het jaar te bewerken“ (art. 35, nr. 1 en 2).
- Laat toe dat één eigenaar uitsluitend zou gaan leven van de opbrengst van kurkeik (winsten tot 1.400.000 B.fr. per jaar), zonder dat hij ook maar 1 m² in kultuur zou brengen. (art 29).
- Gaat een vermindering van de bewerkte oppervlakte teweegbrengen, en dus werkloosheid, honger en het herinvoeren van de uitbuiting in het zuiden.

De wet-Barreto :

- Brengt werkloosheid teweeg, zoals in het verleden, en veroorzaakt het ontstaan van een leger werklozen en goedkope arbeidskrachten.
- Staat de grootgrondbezitters toe het aantal arbeidsplaatsen te reduceren tot het niveau van 1 januari 1975 - dus vóór de grote landbezettingen - (art. 32 nr. 5), en op die manier 20.000 tot 30.000 permanente arbeiders en ongeveer 60.000 tijdelijken tot werkloosheid te doemen, zodat de actieve bevolking

wéér haar heil zal moeten zoeken in emigratie, wat een grote sociale ontwrichting van de dorpsgemeenschappen (ontbreken van volwassen mannen, verwaarlozing van de velden, prostitutie) in de hand werkt.

D. Verkrachting van de grondwet

De grondwet :

- *Bepaalt dat de landarbeiders en de kleine boeren, de voornaamste bevoordeligden van de landbouwhervorming moeten zijn, en geeft hun uitdrukkelijk het recht mee te beslissen over haar oriëntatie en uitvoering (art. 96 a) en 104).*
- *Voorziet sancties voor het verwaarlozen of slechts aanwenden van de gronden, met de mogelijkheid tot het verlies van recht op schadeloosstelling of tot het verlies van het recht op het opeisen van stukken land om zelf te bewerken (art. 87).*
- *Bepaalt op ondubbelzinnige wijze dat de nationalisaties, die gebeurd zijn na 25 april 1974 niet herroepbaar zijn (art. 83).*

Soares of de grondwet ?

De grondwet bepaalt :

- **Nationalisaties**
Alle nationalisaties na 25 april 1974 doorgevoerd zijn definitieve veroveringen van de werkende mensen, de onteigening van grote kapitaalbezitters kan geen aanleiding zijn tot schadeloosstelling. Het is op het gemeenschappelijk bezit van de voornaamste produktiemiddelen en hierop alleen dat de sociaal-ekonomische organisatie van de Portugese Republiek moet berusten.
- **Landhervorming**
Deze is een van de fundamentele instrumenten voor de opbouw van een socialistische maatschappij. Het nuttig gebruik van de grond en de produktiemiddelen behoort aan diegenen die hem bewerken. Dit wordt bereikt door de onteigening van het grootgrondbezit en van de grote kapitalistische ondernemingen. Bij de uitvoering van de Landhervorming dient de participatie van de landarbeiders en kleine boeren verzekerd.

- **Arbeiderskontrolle**

De arbeiders hebben het recht arbeiderskommissies op te richten om hun belangen te verdedigen, met het oog op het versterken van hun eenheid en de mobilisatie voor het revolutionair proces waarin de

De wet-Barreto :

- *Maakt van de grootgrondbezitters diegenen die het meeste profijt uit de wetgeving halen.*
- *Geeft het recht tot opvorderen van stukken land en tot schadeloosstelling aan alle grootgrondbezitters, zelfs indien ze verantwoordelijk zouden (geweest) zijn voor sabotagedaden op hun eigen landerijen en voor het verwaarlozen of niet bewerken van hun gronden (art. 23).*
- *Staat de de-nationalisering toe (= de terugkeer in privé-handen) van geïrrigeerde gronden, hoewel ze beweert dat dit zal gebeuren „zonder afbreuk te doen aan de onomkeerbaarheid van de nationalisaties“ (art. 68) ???*

Maar de regering Soares :

Doet wetten goedkeuren die toelaten genationaliseerde bedrijven aan kapitalisten terug te geven, dit geeft „multinationals“ bovendien de kans de hand te leggen op basissectoren van de ekonomie. Is bereid meer dan 100 miljard escudos schadeloosstelling te betalen voor onteigening ; waarvoor dan weer tegen harde voorwaarden leningen in het buitenland worden aangegaan.

Wat de huidige PS-Minister van Landbouw Barreto hiervoor in de plaats stelt ziet u apart behandeld.



De Soares-regering doet een wet stemmen die het opdoeken van de bestaande arbeiderskommissies op het oog heeft, ook al zijn die in overeenstemming met de Grondwet en met de wil van de werkende

demokratische macht van de werkers moet tot stand komen. Deze commissies hebben het recht alle nodige informatie te eisen, de controle te hebben op het beheer van de onderneming en deel te hebben aan het opstellen van de arbeidswetgeving.

— Rechten van de werkende bevolking

De Grondwet erkent het recht op syndikale vrijheid, garantie voor de uitbouw van de eenheid in de verdediging van rechten en belangen; de syndikale organisaties moeten onafhankelijk zijn van Staat, godsdienst en politieke partijen. Het stakingsrecht is gewaarborgd, de lock-out verboden. De Staat moet een politiek van volledige tewerkstelling voeren, het recht op arbeid garanderen en de arbeidszekerheid. Hierbij mag niemand zonder geldige redenen ontslagen worden op basis van politieke of ideologische motieven.

De Grondwet garandeert de arbeidersorganisaties het recht op antenne zowel van radio als T.V.

— Collectieve Arbeidsovereenkomsten en Levenspeil
De Grondwet bepaalt dat het de Sindikaten zijn die het recht hebben de C.A.O. af te sluiten.

De Staat moet de konsument beschermen, de nodige correcties aanbrengen aan de ongelijkheid in de verdeling van de rijkdom, het recht op sociale zekerheid garanderen (bij de uitbouw waarvan de sindikaten moeten worden betrokken), evenals het recht op veiligheid en woning.

— Op weg naar het Socialisme

De Grondwet voorziet dat de Democratische Staat de overgang moet garanderen naar het socialisme en het sociaal-ekonomisch welzijn van het volk in de hand werken.

mensen. Het toepassen van deze wet betekent het einde van de controle op het beheer en alle andere rechten door de Grondwet voorzien.

De Soares-regering wijzigt en herroept de beschikkingen van de Syndikale Wet; beperkt hierdoor de syndikale vrijheid zonder hierbij de syndikale organisaties te willen horen, beperkt bij wet het stakingsrecht en laat de lock-out ongestraft toe, geeft zijn zegen aan onwettige afdankingen. Ze draagt bij tot een verhoging van de werkloosheid, vooral bij de jongeren. Ze weigert de sindikaten de toegang tot de genationaliseerde radio en T.V., terwijl ze toelaat dat elke dag patronaat en reactie langs deze kanalen de werkende bevolking aanvallen.

De regering beperkt bij dekreet de loonsverhoging tot 15 procent, steunt systematisch het patronaat bij de onderhandelingen, is medeplichtig aan de boycot van afgesloten C.A.O.

Ze neemt geen maatregelen tegen de prijsverhogingen van levensnoodzakelijke produkten, weigert elke participatie van de Sindikaten bij de uitbouw van de sociale zekerheid, geeft geen ontwikkeling aan de Nationale Gezondheidsdienst, noch aan de woningbouw.

De regering neemt maatregelen om voorrechten aan kapitalisten en grootgrondbezitters terug te geven. Ze laat het levenspeil van de bevolking terug zakken naar het peil van vóór 25 april. Ze bereidt op die manier de terugkeer aan de macht voor van de oude uitbuiters.

(bilan opgesteld door „Alavanca”, blad van de Sindikaten, nr. 6 - sept. 1977)

„De PS heeft haar programma voor een bord linzen verkocht door een akkoord te sluiten met de PSD over de (Barreto) wet op de landhervorming....

Geïsoleerd van de werkende klasse, heeft de PS zich in de armen van rechts gestort en heeft door dit akkoord de scharnierpositie die ze in de nationale politiek innam, volledig aan de PSD overgelaten, aan de hand hiervan zal zij de z.g. „Demokratische Convergence” vervoegen, waarin, langs een achterpoortje ook de CDS een plaats zal krijgen...” (PS volksvertegenwoordiger en oud-minister van Landbouw Lopes Cardos op 25-07-1977 in Figueira da Foz voor een meeting van de linkse tendens „Fraternidade Operaria”)

Dossier samengesteld door Hugo Benoy en Guido Van Hecken - Komitee Nieuw Portugal.

FRANKRIJK — De Franse regering komt mede te delen dat zij in 1977 niet minder dan 40 procent van haar militaire produktie zal geëxporteerd hebben.

Voor 1976 bedroeg dit 37 procent.

De landen van de EEG vertegenwoordigen 14,65 procent van deze markt en de V.S. 9,25 procent.

Het overige deel ging in hoofdzaak naar de ontwikkelingslanden.

SOVJETUNIE — Volgens Amerikaanse experts van defensie zal de Sovjetunie, om zich te kunnen vrijwaren tegen de nieuwe Amerikaanse Cruise-raketten, waarvan men weet dat ze zelfs op een afstand van 3.000 km. nauwkeurig hun doel kunnen bereiken, meer dan 50 miljard moeten spenderen om haar verdedigingstelsel te moderniseren.

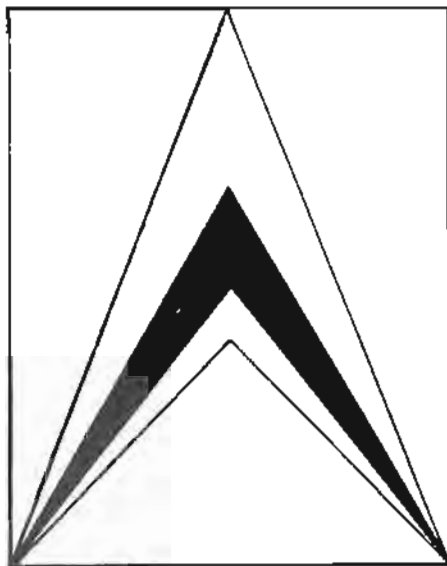

EEN TROEF VOOR DE DERDE WERELD

Het katoen, dat reeds sedert duizenden jaren gekultiveerd wordt, ontwikkelt zich in de tropische en subtropische zones van onze aardbol, tussen de 36 procent zuiderbreedte en 43 procent noorderbreedte.

Omwille van historische redenen, en ten gevolge van de industriële ontwikkeling, is de wereldproductie voor 60 procent verzekerd door de geïndustrialiseerde landen of de geplande economieën: de Verenigde Staten, de U.S.S.R., China. Maar het belangrijkste feit van de laatste 25 jaar is de zeer snelle aangroei geweest van de produktie van de Derde Wereld, waarvan het aandeel is gestegen van 18,3 procent in 1950 tot 40 procent in 1977, op een geheel dat ondertussen bijna verdrievoudigd is (66 miljoen balen ten opzichte van 22 miljoen balen).

Het is niet toevallig dat 70 ontwikkelingslanden een aanzienlijk gedeelte van hun aktiviteit wijden aan het bebouwen van katoen, dat, voor een groot aantal onder hen, het belangrijkste exportprodukt uitmaakt en dat een essentieel of aanzienlijk deel van hun inkomsten in deviezen vertegenwoordigt. Dit is het geval voor Tsjaad (64,5 procent), Soedan (54,2 procent) de republiek Yemen (49 procent), Mali (43 procent), Egypte (43,4 procent), Syrië (33 procent), Hoog Volta, Nicaragua, Turkije, Pakistan, Oeganda. Deze landen verzekeren ongeveer 60 procent van de wereldexport, voor een waarde van 8 miljard dollars, terwijl de totale waarde van hun produktie 8,3 miljard dollar bereikt. Dit wil zeggen dat na petroleum, en met koper en suiker, katoen en zijn derivaten een der belangrijkste bronnen van de derde wereld uitmaakt. Het biedt werk aan ten minste 125 miljoen mensen (en 170 miljoen l wanneer zij die werken in de spinnerijen en weverijen eraan toegevoegd worden, wat ongeveer 8 procent van de bevolking der producerende landen vertegenwoordigt).

Een belangrijk tekort voor de menselijke en dierlijke bevoorrading.

Weinigen zijn ervan op de hoogte, dat het katoen, als voornaamste textielvezel dat voortgebracht wordt, een uiterst belangrijke bron van voedsel is voor de mensheid, in het bijzonder voor de ontwikkelingslanden.

Ter hoogte van twee-derden bestaat de katoenkapsule uit graankorrels die rijk zijn aan vetstoffen en proteïnen en die, na te zijn verpulverd, eetbare olie en veskoeken opbrengen.

Dit graan, waarvan de jaarlijkse produktie 25 tot 27 miljoen ton bereikt, komt op de tweede plaats van de wereld op de lijst van

DERDE WERELD

granen en oliëvruchten (zie onderstaande tabel voor het jaar 1974)

(miljoen ton)	
soja	57,3
katoengraan	25,6
apenoten	18,1
zonnebloem	11,1
olijven	7,7
koolzaad	7,3

In vele producerende landen, in het bijzonder de V.S.A. en de U.S.S.R., dragen de produkten die uit het katoengraan getrokken worden, wezenlijk bij tot het verhogen van het voedselpakket van mens en ves. In de U.S.S.R. bijvoorbeeld vormt het de tweede bron van plantaardige olie na de zonnebloem.

In de derde wereld echter, behandelen vele landen nog steeds niet het katoengraan: het wordt gebruikt als brandstof, of in zijn oorspronkelijke staat als voedsel voor de vogels en het ves.

Een nieuwe en rijke bron van proteïnen.

Gelukkiglijk verdwijnt geleidelijk deze verspilling van dit waardevol produkt, en worden fabrieken, bestemd voor de bewerking van het graan en de extractie van olie, in een groeiend tempo gebouwd in de ontwikkelingslanden: in Pakistan bvb. is het katoengraan reeds de belangrijkste bron van eetbare olie.

Men heeft berekend dat, indien de 14 miljoen ton katoengraan, die gemiddeld per jaar geproduceerd wordt door de landen van de derde wereld, bewerkt zou kunnen worden, dit ongeveer 2,5 miljoen ton olie en veskoek zou verschaffen.

Een laatste gebruik van katoengraan, maar daarom niet minder belangrijk; het verschaffen van proteïnen in de vorm van meel, voor de voeding, waarvan zij in ruwe staat 6 procent van het produktiepotentieel vertegenwoordigt.

Tot nogtoe kon dit meel nog niet gekonsumeerd worden, ten gevolge van de aanwezigheid van een giftig element, nl. gossypol. Ondertussen laten de technologische vooruitgang m.b.t. de verwijdering van dit element, alsook de ontwikkeling van katoenvariëteiten zonder gossypol, de meeste verwachtingen toe. Piloottbedrijven uit de U.S.A. en Indië functioneren reeds. Indien deze ervaringen, zoals men hoopt, zouden kunnen uitmonden op een commerciële exploitatie, dan zou een nieuwe en rijke bron van proteïnen voor het menselijk verbruik beschikbaar zijn. En men weet hoeveel de bevolking van de derde wereld op dit vlak moet ontberen.

overgenomen uit „Le Monde“ 7-10-1977



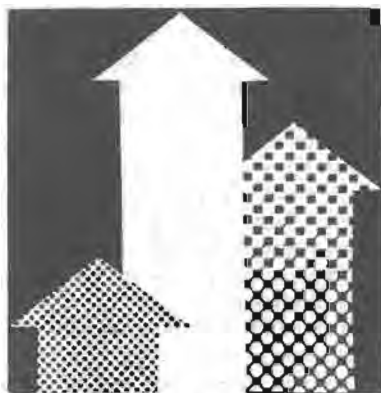

DOKUMENT

Met het Russell - Tribunaal over de mensenrechten in de Bondsrepubliek in maart 1978 in het vooruitzicht, lijkt het mij goed om in een paar artikelen in VREDE eens uitvoeriger in te gaan op wat er in Duitsland gebeurt en wat er de oorzaken en gevolgen van kunnen zijn. Deze eerste bijdrage gaat in op het gewelddadig terrorisme zelf, de volgende keer komt de geweldloze linkse beweging aan de orde, gekaderd in de Duitse samenleving in heden en verleden. Ik besteed aparte aandacht aan de bestrijding van het terrorisme op internationaal vlak.

GEWELD EN TEGENGEWELD

IN WEST-DUITSLAND

DEEL I

Het geweld in Westduitsland, een paar vragen.

Met de dood van de Westduitse werkgeversvoorzitter Hans Martin Schleyer en de Rote Armee Fraktion-leden Andreas Baader, Gudrun Ensslin en Carl Raspe, gevolgd door een grootscheepse opsporingsactie in bijna alle Westeuropese landen, is de problematiek van het terrorisme tegen en dóór de staat (terreur en kontra - terreur) niet meer uit de belangstelling weg te denken. In hoeverre is de Bondsrepubliek als „demokratische rechtsstaat“ op zoek naar haar binnenlandse nationale veiligheid op een gevaarlijke drift geraakt? Is er kans dat de „Duitse“ toestanden naar ons overwaaien? Wordt ook bij ons de democratie en de gehele linkse beweging dodelijk bedreigd? Dit zijn een paar vragen die ik in dit artikel aan de orde zou willen stellen tegenover de opvallend weinige en eenzijdige aandacht die de Belgische pers aan dit onderwerp meestal besteedt. Daarvoor is wel een stukje geschiedenis nodig.

Terug naar de zestiger jaren, de studenten - revolutie in West-Duitsland.

De twijfel aan de waarden van de materieel welvarende West-Europese democratieën op markt - economische leest geschoeid, leidt aan het einde van de jaren zestig overal tot min of meer heftige vreedzame en gewelddadige uitbarstingen aan de universiteiten tegen de gevestigde autoritaire structuren, de overheden, de economische

machthebbers en de politieke partijen met hun ongeloofwaardige politieke daden. Viëtnam - demonstraties, milieu - acties en universiteitsbezettingen monden in de Bondsrepubliek, meer dan in andere landen, uit in een regelrecht generatie - konflikt. De oude generatie probeert het nazi - oorlogsverleden te vergeten in een nieuwe welvaartsroes. De jongeren krijgen de ware geschiedenisfeiten niet, verhuuld, goedgepraat of onvolledig te horen, en worden er thans op harde wijze mee gekonfronteerd. Hun overwegend geweldloze actie in die jaren wordt door de ouderen niet verstaan, laat staan gewaardeerd en met groot politiek optreden beantwoord. Met de politie - moord en de moordaanslag op de student Benno Ohnesorg en de studentenleider Rudi Dutschke en met de onmiddellijk afgekondigde vërreikende maatregelen op de „noodtoestand“, krijgt links - Duitsland de eerste ernstige waarschuwing, dat de oude generatie, evenals zo vaak in het verleden, de dialoog voortijdig zou verbreken en kiezen voor de aloude autoritaire vervreemdende maar zekerheid gevende orde en rust. Met de bij gebrek aan een positieve analyse, alternatieven, doorzettingsvermogen en achterban tegenover het politie - geweld inzakkende studentenbeweging, zien we, naast de vele elkaar bestrijdende of in individualisme vervallende groepjes, twee hoofdstromingen in de linkse beweging ontstaan. De aanhangers in de eerste brede stroming beginnen de geweldloze „lange mars door de instellingen“ en keren dus weer terug naar de klassieke meto-ven van parlementaire en buitenparlementaire oppositie. De tweede, veel en veel kleinere stroming grijpt naar de ideologie en strategie van geweld.

Revolutie door geweld : de Baader - Meinhof groep, de Rote Armee Fraktion, de tactiek van de „stadsguerrilla“. Wat heeft de kleine links - radicale groep die zich aan het einde van de jaren zestig rond de op dat ogenblik gevierde Konkret - journalist Ulrike Meinhof, de advocaat Horst Mahler en de studenten Gudrun Ensslin en Andreas Baader schaarde, bewogen om hun machteloosheid tegen de bestaande orde om te zetten in geweld? Ulrike Meinhof was tot op dat ogenblik de verdediger bij uitstek van het geweldloos verzet geweest. **Persoonlijk** schijnen zij, evenals zovele van hun geweldloze lotgenoten afkomstig uit een goed burgerlijk milieu, goed opgeleid en voorbestemd tot een welvaartsvaste loopbaan, niet zoveel reden tot maatschappelijk verzet te hebben. Deze vraag is tot op heden nog te weinig bestudeerd, terwijl zij toch geweldig belangrijk is voor een ieder die vanuit een vrij radicale maatschappij - analyse niet bij de pakken en de mooie woorden wil terneerzitten en moet kiezen voor een gewelddadige of geweldloze strategie om de gewenste revolutionaire doeleinden te bereiken. Het maatschappij - **inzicht** zoals zich dat heeft ontwikkeld in de Baader - Meinhof groep en de latere RAF, verschilt in wezen, hoe grof versimpeld of overdreven verwoord ook, niet zoveel van de opvattingen van zeer veel geweldloze groepen. De termen fascisme, neo - nazisme, zionisme,

racisme en imperialisme, in hun ogen allen loten van hetzelfde reaktionaire Duitsland in een wereld die door grootmachten als de Verenigde Staten en de Sovjetunie wordt overheersd, zijn bepaald niet door hen uitgevonden (1).

Ongetwijfeld is hun geweldstrategie voor een deel te verklaren door de vaststelling dat het geweldloze verzet tot dan toe geen enkel resultaat had gehad, anders dan het opwekken van de woede van de gevestigde machten en publieke verdachtnakingen van de behoudende pers en andere media.

Ondanks die vaststelling zijn er op grond van de droevige ervaringen van de RAF maar heel weinig mensen of groepen die nu vandaag nog voor een gewelddadige strategie zullen kiezen. In 1970 lijkt dit misschien anders. In Viëtnam is de Viëtkong in opmars, in andere landen van de derde wereld nemen gewapende bevrijdingsbewegingen de regeringsmacht over en in het Midden-Oosten laat de Palestijnse verzetsbeweging van zich horen. Voor de rest lijkt ook een bepaald toeval een rol gespeeld te hebben.

De op zichzelf nog vrij onschuldige en bijna symbolische brandjes die Baader stichtte op de afdeling oorlogsspeelgoed van een warenhuis om daarmee zijn hekel aan de Amerikaanse bombardementen in Viëtnam te demonstren, leidde behalve tot zijn arrestatie tot een groot-scheepse anti-hetze in de Duitse pers. Bij de na zijn veroordeling volgende bevrijding uit de gevangenis is Ulrike Meinhof die als journalist het proces had verslagen, betrokken én wordt een bewaker gewond. Het staat vast dat dit laatste bij de daders zeker niet de bedoeling was, maar vanaf dat moment hangt heel de Bondsrepubliek vol met opsporingsbevelen van de „moordenaars“ en is de bende vogelvrij. Er staat Meinhof en de haren dan geen andere keuze meer open, dan onder te duiken en geweld te gebruiken om haar politieke idealen te verdedigen. Een keuze die overigens dan verder zonder te veel moeite gedaan wordt.

De in de jaren zeventig bij studenten populaire denkbeelden van de aanhangers van de Frankfurter Schule zoals de filosoof Herbert Marcuse over de noodzaak om „revolutionair proletariaat“ te kweken om de revolutie te kunnen ontketenen, worden door Baader en de zijnen dankbaar overgenomen. Zij beschouwen zich als de voorhoede van dit proletariaat en geoefden met de Cubaanse vrijheidsstrijder Che Guevara in de tactiek van de Zuid-amerikaanse stadsguerrilla om de in hun ogen fascistische Bondsrepubliek te ontmantelen en uit de puinhopen een socialistisch paradijs te doen verrijzen. Anders dan Guevara zelf vroegen zij zich echter daarbij niet af of een dergelijke strategie eigenlijk wel in een rijk en technologisch ontwikkeld westers land een voor hen positief effect zou kunnen opleveren.

Met hun ondergrondse activiteiten houden zij sinds het najaar van 1970 West-Duitsland twee jaar lang in de greep van een dodelijke reeks bomaanslagen, schietpartijen en bankovervallen. Ondanks alles wat de Duitse

pers hierover meent te moeten schrijven, is het toch goed om te vermelden dat deze aanslagen niet zijn gericht op willekeurige onschuldige burgers, maar op doelen die de RAF beschouwt als de belangrijkste bolwerken van de Amerikaanse invloed in de Bondsrepubliek (het USA-imperialisme): een computer in Heidelberg van waaruit de Viëtnam-bombardementen werden geprogrammeerd, de IG-farben fabriek in Frankfurt dat als hoofdkwartier dienst deed voor de informatiediensten van de oorlog in Viëtnam en tenslotte meerdere malen op een kantoor van het Springer-koncern, welhaast West-Duitslands meest verontrustende informatiekanaal.

Aan de guerrilla komt voorlopig een einde wanneer de politie een grootscheepse opsporingsactie in juni 1972 afrondt met een beleg rond de verblijfplaats van de voornaamste RAF-leden en Baader, Holger Meins, Raspe, Ensslin en Meinhof worden gearresteerd. Ondanks en naar mijn bescheiden mening ook vanwege de daaropvolgende harde maatregelen en de ronduit beschamende juridische rechtzitting waar ik hierna op terug kom, worden zij echter al snel opgevolgd door nieuwe gewelddadige groepen die op hun beurt hun aanvallen richten op diegenen die zij als de persoonlijke vertegenwoordigers van de kapitalistische Duitse samenleving beschouwen. De „beweging tweede juni“ ontvoert de Westduitse CDU-politikus Peter Lorentz en na de uitschakeling van deze groep nemen andere „revolutionaire cellen“ zoals de kommando's „Holger Meins“ en „Siegfried Hausner“ de moorden op procureur-generaal Buback, de bankier Ponto en werkgeversvoorzitter Schleyer voor hun rekening, waarbij zij zich en passant ook ontdoen van de lijfwachten en chauffeurs die deze autoriteiten moesten bewaken. Dan zijn we echter al een eind in 1977 en moeten we terug naar 21 mei 1975, het begin van een juridisch monsterproces tegen de vier overgebleven RAF-gevangenen. Holger Meins is inmiddels doodgehongerd en de na een bomaanslag op de Duitse ambassade te Stockholm gearresteerde Siegfried Hausner overlijdt in onduidelijke omstandigheden tijdens zijn uitleverings-transport naar Duitsland.

Het lijkt mij goed om toch nog eens een overzicht te geven van het juridisch geweld dat tegen de gevangenen is opgevoerd. Ik behoor tot de eersten die het RAF geweld wenst af te keuren, maar met de gevangenen zelf kan men niet anders dan medelijden hebben over hun onmenselijke behandeling tot aan hun dood toe.



vrij naar Le Figaro

(1) over de ideologie van de RAF zie bijvoorbeeld de brieven die door de Kommando's Siegfried Hausner en Martyr Halumek naar de Bondsregering werden verstuurd in oktober 1977, gepubliceerd in BPA 115. 8.6, oktober 1977

Juridisch geweld in de Bondsrepubliek : een beschamend en oververhit proces.

Al tijdens het voorarrest worden de gevangenen lange maanden in gescheiden isolatiecellen gestopt om hen „voor te bereiden“ op hun proces, maar ook om hen zo onschadelijk mogelijk te maken. De daarbij gebruikte methoden die tot ver buiten de Duitse grenzen nu als „witte folter“ bekend staan, lijken een onderdeel te zijn van een campagne van de autoriteiten om de politieke standvastigheid van hun tegenstanders te breken om hen vervolgens als wegwerpmensen te kunnen opsluiten. Dit levert in november 1974 de dood door een protest - hongerstaking om van Holger Meins. Dergelijke hongerstakingen om de verschrikkelijke gevangenisomstandigheden te verbeteren zullen hierna nog dikwijls, maar bijna altijd tevergeefs worden gebruikt. Al tijdens het vooronderzoek begint inmiddels ook de juridische strijd van de autoriteiten tegen de advocaten van de verdachten. Met een speciaal voor dit doel bliksemsnel tot stand gebrachte „lex RAF“ wordt het aantal gekozen verdedigers per gevangene beperkt tot drie, en wordt verhinderd dat één advocaat voor meerdere gevangenen kan optreden. Bovendien wordt de weg vrijgemaakt om al te ijverige verdedigers van het proces uit te sluiten. Eerlijkheidshalve moet ik toegeven dat niet alle advocaten zich voldoende van de RAF - politiek hebben gedistantieerd, maar het staat wel vast dat de overheid zich met de beperking van hun bevoegdheden ruimschoots vergaloppeerd heeft. Ik kom hierop later nog terug. Daar bovenop wordt aan de verdachten het recht en de mogelijkheid ontnomen om hun eigen proces bij te wonen. De rechters maken gebruik van de door de isolatie afgezwakte gezondheid van de gevangenen om in de rechtszaal van hun al lastige tegenstanders verlost te worden, en daarmee van de confrontatie met politieke uitspraken en zinspelingen over hun eigen nazi - verleden. Inplaats van het proces te onderbreken om de verdachten de gelegenheid te geven om hun gezondheid te verbeteren, staan zij toe dat de RAF gevonnist wordt zonder in het hoofdproces ook maar eenmaal in de rechtszaal te zijn toegelaten.

In mei 1975 zijn de inleidende juridische schermutselingen eindelijk afgerond en kan in de speciaal gebouwde militaire betonnen vesting Stuttgart - Stammheim de opvoering beginnen. De terroristen hebben dan voor de pers en daarmee voor een groot deel van de publieke opinie al lang als mens afgedaan. „Die Welt“ schrijft op 13 maart 1975 : „onverantwoordelijk en dom is iedere voorstelling van de terrorist als mens“ en de National-Zeitung doet er in mei nog een schepje bovenop met de kop : „An den Galgen mit den roten Mordbanditen“, een slogan die door vele politici, zoals we later nog zullen zien, maar al te gretig wordt overgenomen. Inmiddels worden in juni de advocaten Klaus Croissant, Kurt Groenewold en Hans - Christian Ströbele van de verdediging uitgesloten, vooral omdat zij in het openbaar in binnen- en buitenland zeer fel hun ongenoegen hebben laten blijken over de juridische gang van zaken. Even later volgt zelfs de aanhouding van Klaus Croissant op grond van tot op heden nooit bewezen RAF - activiteiten. Tegen een hoge borgsom moet hij dan ook weer

worden vrijgelaten, maar zijn paspoort wordt ingehouden om buitenlandse spreekbeurten te verhinderen. In de lente van 1977 vraest hij opnieuw te worden gearresteerd. Inmiddels is de Duitse wetgeving zodanig gewijzigd dat verdachten zelfs zonder vorm van proces ombeperkte tijd kunnen worden vastgehouden. Croissant vlucht dan, niet zonder reden naar Frankrijk om daar asiel aan te vragen. Onder hoogst bedenkelijke omstandigheden wordt hij echter door de Franse politie gearresteerd en ondanks felle Franse protesten door de minister van justitie aan de Duitsers uitgeleverd. Thans zit hij in de Stammheimgevangenis op zijn beurt op een proces te wachten. Bij een Franse notaris heeft hij een verklaring gedeponereerd, dat hij noch zelfmoord zal plegen, noch een poging zal doen om te ontsnappen, dit alles om het gevangenisverblijf te kunnen overleven of om niet naderhand de schuld te krijgen van de moord op hemzelf. Inmiddels gaat ook de strijd tegen de gevangenen door en worden de juridische protesten tegen de uitzonderlijke en overigens ongrondwettige isolatiemaatregelen door het Constitutionele Hof (de Duitse Hoge Raad), waarschijnlijk mede onder politieke druk opzij gezet met de vaststelling dat de verdachten hun revolutionaire doeleinden niet hebben opgegeven en de veiligheidsbelangen van de gemeenschap in het geding zijn. Beide argumenten zijn op zichzelf waar, maar tot op vandaag kunnen nuchtere waarnemers nog altijd niet inzien waarom zij een psychologische marteling van menselijke wezens rechtvaardigen, zelfs indien die wezens tegenstanders zijn die onschadelijk gemaakt moeten worden.

Twee maanden later is er van alle door de verdachten gekozen advocaten nog maar één, Otto Schily, over, al de anderen zijn ontslagen wegens „belediging van het gerecht“ (vanwege hun openlijke twijfel aan de „zelfmoord“ van Holger Meins en Siegfried Hausner) en vervolgens door meer overheidsgezinde personen, die later op hun beurt nog dikwijls in moeilijkheden zullen komen. Een half jaar later volgt de dood van Ulrike Meinhof. Volgens de Westduitse justitie is zij door zelfmoord door ophanging omgekomen en zou zij de moed hebben opgegeven door persoonlijke inzinkingen en gebleken onenigheid binnen de RAF. Volgens onafhankelijke medici wijzen de sterfverschijnselen echter eerder op moord door verkrachting en wurging. Hoe dan ook, haar dood kan de autoriteiten niet ongelegen zijn geweest, omdat zij ondanks de langdurige martelingen in staat bleek om voor haar politieke zaak op te komen door middel van politieke brieven, manuskripten, redevoeringen en vooral in de vier dagen vóór haar dood bij het gerecht ingediende bewijsvoeringen waarin de RAF-leden eensgezind hun terreurdaden op juridisch - ideologisch - politieke wijze verwoord hebben. (1). Het proces wordt er dan ook, ondanks felle protesten, geen minuut voor onderbroken. Het Westduitse parlement komt de rechter te hulp met een nieuwe serie anti-terreurwetten. Iedereen die samen met anderen plannen maakt om een strafbaar feit te plegen, behoort vanaf juli 1976, ongeacht of het plan ook werkelijk wordt uitgevoerd, tot een „terroristische vereniging“, en kan met tien jaar gevangenis gestraft worden. Wie iemand anders verdenkt en dit niet bij de politie aangeeft, is ook al strafbaar. Het tot dan toe in onze Westerse landen onschendbare briefgeheim tussen advocaten en verdachten (van terrorisme of lidmaatschap van een kriminele

(1) Vrij Nederland 28 augustus 1976.

vereniging) wordt opgeheven. De mogelijkheden om advocaten uit te sluiten, worden vergroot. De bevoegdheden van de zogenaamde staatsveiligheidsrechtbanken worden uitgebreid. En iedereen die er maar van wordt verdacht om een terroristische vereniging te ondersteunen (behoeft er dus niet eens zelf toe te behoren), kan door de politie worden gearresteerd. Daarmee heeft het juridisch apparaat in de Bondsrepubliek een beslissende stap gezet in een gevaarlijke richting. Voortaan kan iemand al worden veroordeeld voor iets wat hij niet gedaan heeft maar waar hij misschien slechts een keer het plan toe gehad heeft. Bovendien wordt het bijzonder moeilijk om op dergelijke beschuldigingen het tegenbewijs te leveren. En tenslotte wordt het wel heel gemakkelijk gemaakt om mensen op onduidelijke of willekeurige vermoedens te arresteren.

Dat eind 1976 de openbare aanklager tegen de verdachten de hoogste in de Bondsrepubliek mogelijke straffen eist, kan zolangzamerhand niemand meer verwonderen. In januari 1977 maakt de ex - nazi rechter Prinzing het tenslotte te bont, doordat hij vertrouwelijke processtukken aan „Die Welt“ doorspeelt en de overgebleven advocaten openlijk diskrimineert. Onder druk van de internationale publieke opinie moet hij worden vervangen. Even later laaien de protesten nog verder, wanneer blijkt dat de autoriteiten de woning van de atoomgeleerde Traube voorzien hebben van afluisterapparatuur en al vanaf 1975 even volkomen onwettig vertrouwelijke gesprekken tussen advocaten en hun cliënten hebben afgeluisterd, zelfs als het niet ging om gesprekken met RAF-leden. Ondertussen gaan tientallen van terrorisme verdachte gevangenen in hongerstaking om klaarblijkelijk onzinnige aanklachten uit hun procesdossiers te laten verwijderen zoals vermeende plannen om raket - aanvallen te doen op de stadions tijdens de wereldvoetbalkampioenschap in juli 1974, het vergiftigen van het volledige drinkwatersysteem in een grote stad en de verstikking van de Bondensee met kernafval.

In april 1977 slaan de terroristen opnieuw toe en vermoorden een van hun verklaarde tegenstanders, de hoogste aanklager in de Bondrepubliek procureur - generaal Siegfried Buback. Dit geeft de autoriteiten opnieuw de gelegenheid om Baader, Ensslin en Raspe opnieuw in isoleercellen te stoppen. Deze gaan vervolgens in dorststaking en tien dagen later worden de maatregelen tegen hen weer opgeheven uit angst voor een voortijdig overlijden, met alle internationale protesten die daartegen zouden rijzen. Een week later houden de vertrouwensadvocaten hun slotpleidooien voor journalisten in een hotel te Stuttgart, omdat ze weigeren dit te doen in een rechtszaal waar de uitslag van het proces al van te voren vaststaat. Eén dag later, 28 april 1977, spreken de rechters het verwachte oordeel dan ook uit : drie maal levenslang plus vijftien jaar voor elk van de beschuldigen. Hogere straf is niet mogelijk.

Nieuwe terroristenaktes, dus ook weer nieuwe anti - terreurmaatregelen.

Een proces is voorbij, maar zoals te verwachten was, is ondanks de pogingen van de autoriteiten, de RAF nog allerminst dood. De moorden op Jürgen Ponto, president - directeur van de Dresdner Bank en Hans Martin Schleyer spreken wat dat betreft voor zich zelf. Bovendien vallen na de ook al weer onduidelijke „zelfmoorden“ van

Baader, Ensslin en Raspe net zoals in het verleden nieuwe aanslagen te verwachten. Het zal misschien pas veel later duidelijk worden of in een Westduitse gevangenis de mogelijkheid bestaat dat verdachten, al dan niet met de stilzwijgende goedkeuring van de autoriteiten, in koele bloede om het leven gebracht worden. Ik hoop van harte dat dit niet geval is, maar in de Bondsrepubliek zouden diezelfde autoriteiten dan toch wel overtuigender tegenbewijzen en openbaarheid van de gegevens mogen leveren.

Voorlopig zoeken zij het eerst en vooral in nieuwe terreurbestrijdingsmiddelen. Onmiddellijk na Schleyers dood jaagt de Bondsdag vrijwel zonder tegenstemmers de zogenaamde „kontaktsperrewet“ door het parlement. Daarin wordt de mogelijkheid voorzien om in geval van terreurdreiging elk contact tussen verdachten onderling en hun advocaten te verbieden. Met deze wet is de bestaande onzalige juridische praktijk dus niet verboden, maar juist gelegaliseerd. En bij de politici liggen er nog vele andere maatregelen klaar om in behandeling te worden genomen. Daartoe behoren een verdere beperking van het briefgeheim en de uitbreiding van de mogelijkheden om telefoongesprekken af te luisteren. Daarbij passen eveneens de verdrievoudiging van de politie, de verbetering van de communicatie binnen het politie - apparaat en een betere bewaking van de ambassades. Bovendien moeten alle persoonlijke politie - gegevens in één komputer worden samengebracht om een efficiënte data - bank te hebben waar iedereen in zit die eventueel ooit maar eens iets met de politie te maken zou kunnen hebben. Processen tegen van terrorisme verdachte personen zullen in de toekomst misschien direct worden gevoerd bij het „Bundesgerichtshof“ als eerste én laatste instantie, zodat er voor de verdachten geen beroepsmogelijkheid meer openstaat. Bovendien zullen de bevoegdheden van de politie om van hun vuurwapens gebruik te maken, grondig worden uitgebreid. Veel waarnemers zijn bang dat hierdoor veel verdachten hun proces niet eens zullen halen, omdat de politie niet bereid zal zijn om bij een aanhouding enig risico te lopen. En tenslotte wordt alom in de Bondsrepubliek de stemming groter om de doodstraf opnieuw in te voeren. Ik kom later nog terug op de maatregelen die op internationaal vlak zijn of dreigen te worden genomen.

Al met al zijn er dus twee besluiten voorlopig te trekken : de terroristen hebben afgezien van iedere waardering van hun daden en in elk geval volledig gelijk gekregen met hun stelling dat het juridisch apparaat in West-Duitsland niet in staat zou zijn om hen een behoorlijk bij een rechtsstaat passend proces te geven. Niet alleen dat de Staat voortdurend ontkent dat de RAF-leden behandeld behoren te worden als politieke gevangenen, met het daarbij behorend bijzonder statuut, maar zelf als gewone misdadigers zijn zij in hun proces op onmenselijke en een rechtsstaat onwaardige wijze behandeld. Bovendien blijken hun terroristische daden het democratische vernis van het Duitse strafrecht binnen de kortst mogelijke tijd af te schaven en dit lijkt mij op wat langere termijn wellicht een van de meest betreurenswaardige zaken. Met behulp van het strafrecht en door middel van talloze juridische en niet juridische maatregelen wordt daarnaast heel de linkse geweldloze beweging in de Bondsrepubliek de legale oppositie onmogelijk gemaakt. Maar daarover de volgende keer.

Gent, november 1977, Ernst Gülcher.

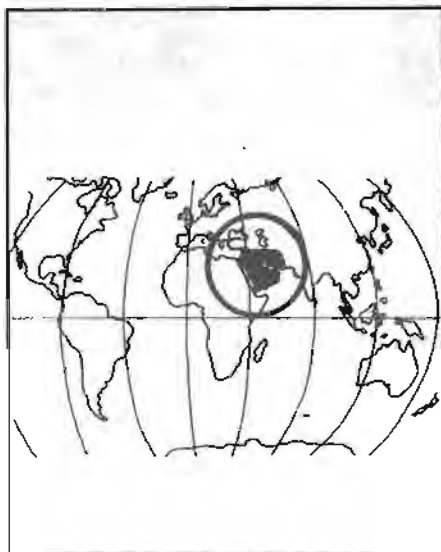

ISRAEL

„RABIN THE BEGIN“ (of omgekeerd)

De vorming van de nieuwe regering in Israël heeft in de wereld een grote vrees doen rijzen. Menachem Begin heeft een allesbehalve vredeslievende en gematigde faam, de Religieuze Partij is bekend voor haar rigiditeit en als kroon op het werk werd Dayan, de havik onder de haviken erbij gehaald.

Daarbij komt nog dat vele ministers in die regering „toevallig“ portefeuilles hebben gekregen die wonderwel bij hun persoonlijke belangen passen : generaal Sharon, de minister van landbouw, is eigenaar van een grote landbouwonderneming ; Hurwitz de minister van handel en industrie controleert een groot melkbedrijf ; generaal Weizman de minister van landverdediging heeft belangen in de invoer van militaire uitrustingen. Men kon dus moeilijk verwachten dat er een progressieve economische politiek zou gevoerd worden.

De gevolgen hiervan laten zich reeds gevoelen : een galoperende inflatie, dit jaar 30 procent, die er niet op zal verbeteren met het loskoppelen van het Israëliësch pond. Hierdoor neemt de reeds zeer lang broedende sociale onrust scherpe vormen aan : de ene betoging volgt op de andere. De dreiging met oorlogsgevaar zoals Dayan deze de laatste weken weer hanteert - een recept dat in het verleden steeds goed werkte - riskeert t.a.v. de huidige situatie niet veel effect te sorteren. Ook voor de Israëlië wordt het dus dringend vredesonderhandelingen te beginnen.

In dat opzicht kan Begin zich dus niet al te extreem blijven opstellen.

Er dient trouwens gezegd te worden dat de Arbeiderspartij - 29 jaar ononderbroken aan de macht - ook geen zeer vooruitstrevende politiek voerde noch op binnenlands noch op buitenlands vlak. Het grootste verschil tussen beide ligt waarschijnlijk in het feit dat het rechtse karakter van de regering Begin gewoon veel duidelijker en openlijker is.

Ook het feit dat de derde grootste partij, de Demokrati-

MIDDEN - OOSTEN

sche Beweging voor verandering (DASH) met haar 15 volksvertegenwoordigers de nauwe meerderheid van Begin in het Parlement is komen verstevigen is in dit opzicht van belang. DASH is immers gematigder dan de fanatieke religieuze partijen en zal Begin toelaten minder in te gaan op de eisen van deze laatsten. Zo zal zeker een politiek gevolgd worden die niet zeer ver ligt van deze van de Arbeiderspartij.

De grote vrees moet dus, ons inziens, niet zozeer op het nieuwe gericht zijn dan wel op de grond van de - onveranderde - zaak : de rechtse zionistische strekking die in Israël aan de macht blijft.

Voor het ogenblik speelt, in de oppositie, de Arbeiderspartij de kaart van de moderatie. Zij zou de zaken wat willen laten koelen tot de internationale (vooral Amerikaanse) druk afneemt zodat zij zelf de situatie zou kunnen regelen met de Arabische regimes, zonder de PLO. Een klein groepje in de oppositie vormen de zgn. Vredespartijen : de Sjeli, het Democratisch Front (met o.a. de Rakah, de Israëliësch K.P.) en de Beweging voor de Rechten van de Burgers. Zij hebben weinig inbreng in de nationale politiek maar vormen de enige progressieve groep. Zij ijveren bewust voor de vrede, de erkenning van de rechten van de Palestijnen en de teruggave van de bezette gebieden. De bijdrage van de kleine Sjeli partij is hier belangrijk omdat deze mensen zich Zionisten noemen maar zich toch voor de hierboven vermelde doelstellingen inzetten. Het punt van de Zionisme blijft echter wel de groep van de vredespartijen verdelen maar er is een duidelijke toenadering merkbaar zoals nog onlangs tijdens een Conferentie in Parijs bewezen werd.

De „Drie nee's“ van Begin ; een negatief begin

De officiële lijn waarmee de nieuwe Israëliësch regering naar voor komt kan men kort samenvatten als „de drie nee's van Begin“ :

1. neen aan de teruggave van alle bezette gebieden (Begin spreekt trouwens van bevrijde gebieden) d.w.z. grote concessies in Golan en Sinaï maar geen teruggave van Cisjordanië (door Begin met de Bijbelse naam Samaria en Judea genoemd).

Deze politiek wordt concreet onderlijnd door het in een vorig artikel belichte stichten van Israëliësch nederzettingen in Cisjordanië : sedert de zesdaagse oorlog zijn er 90 in totaal gesticht op Arabisch gebied, er wonen daar nu ongeveer 60.000 Israëlië.

2. neen aan de Palestijnse Bevrijdingsorganisatie (PLO). Indien de Israëliësch regering al met moeite het bestaan van de Palestijnen erkent reageert ze met de uiterste afkeer tegenover hun internationaal erkende vertegenwoordiger de PLO.

Hier wordt nog altijd geschermd met woorden als „terroristen“ en „moordenaars“. Woorden die eigenaardig klinken in de mond van een Begin die door zijn acties in het verleden bewijst zulke benamingen zelf te verdienen.

De grond van de zaak is hier niet de afschuw die de PLO zou verwekken maar wel het onafhankelijk en

sterk standpunt van deze organisatie. Meermalen reeds hebben de Zionisten gepoogd, in samenwerking met hun goede vriend Hussein van Jordanië, meer „gematigde“ - tzt uitgekochte - figuren in de plaats te stellen van de PLO als gesprekspartner. Er werd bvb een bijzonder harde druk uitgeoefend op de burgemeesters van Cisjordanië met het inhouden van hun kredieten door Hussein of het strikt inperken van hun bevoegdheden door het Israëliisch bezettingsbewind. Enkele derderangsfiguren zijn inderdaad opgedoken die de PLO aangevallen hebben maar zij betekenen niets.

3. neen aan een onafhankelijke Palestijnse staat naast Israël. Volledig in de lijn van vorig punt willen de Israëli niet toestaan dat Cisjordanië onafhankelijk zou worden, dit zou, volgens hen, hun grenzen in gevaar brengen. Hierbij dient opgemerkt dat de enige manier om grenzen veilig te maken is in vrede te leven met zijn bureu.

Het bezet houden van delen van die buurlanden kan moeilijk een stap in de goede richting genoemd worden.

De regering Begin is er zonder veel moeite in geslaagd hierover een consensus te verkrijgen in het parlement : met 92 stemmen tegen 4 en zes onthoudingen spraken de volksvertegenwoordigers zich uit tegen de PLO als discussiepartner in mogelijke onderhandelingen.

De „pax Americana“ met Carter als St. Vitus

De tactiek van de „klein stapjes“ van Kissinger heeft op zichzelf geen oplossing gebracht voor het konflikt in het M.O. Toch bereikten de Amerikanen door een handig tegenover elkaar uitspelen van de verschillende partijen dat de Arabische regimes meer binnen hun invloedssfeer kwamen. Dit betekent ook dat de hoop van deze regimes om zo vlug mogelijk tot een oplossing te komen en zo hun interne sociale en economische moeilijkheden op te lossen, helemaal op de US gevestigd is met het gevaar dat indien niet aan deze verwachtingen voldaan wordt deze regimes zich naar de U.S. zouden kunnen keren.

Het komt er dus voor de U.S. op aan spoedig een „vrede“, een pax Americana voor het M.O. te bewerkstelligen. Maar welke vrede ?

Carter had vroeger in het jaar reeds een uitspraak gedaan die hem zeer kwalijk zou genomen worden. In een rede gehouden in het stadje Clinton had de nieuwbakken president namelijk gezegd dat de Palestijnen een „home-land“ moesten krijgen. Dit moeilijk te vertalen woord, zoiets als „thuisland“ is toevallig (?) hetzelfde als dat wat door Lord Balfour in zijn beroemde verklaring gebruikt werd. Het omschreef de eerste konkretisatie van de Zionistische pogingen om een land te krijgen. Tegen dit zelfde woord is nu een storm van verontwaardiging gerezen in de Zionistische beweging.

In juli verklaarde Carter verder dat de Conferentie van Genève best zo snel mogelijk moest bijeenkomen zonder voorafgaandelijke voorwaarden en dat over alle bezette gebieden (dus ook Cisjordanië) moest onderhandeld worden. Dit betekende een tweede duidelijke vingerwijzing voor de Zionisten.

De reactie bleef niet lang uit en onmiddellijk werden 53 onder de voornaamste leiders van de joodse gemeenschap in de US ontvangen op het Witte Huis. Carter moest wat terugkomen op zijn verklaringen en zei dat hij het Pale-

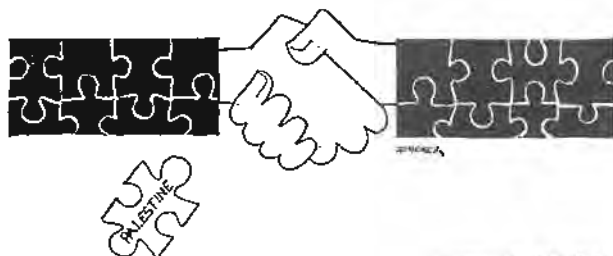

(Dessin de CHENEZ.)

Uit „Le Monde“.

stijnse „homeland“ niet zag als een onafhankelijke staat maar als een onderdeel van Jordanië.

Dan volgde het bezoek van de Israëliische premier. Begin was het laatste staatshoofd uit het M.O. dat op bezoek kwam bij Carter. Het eerste resultaat was een vernieuwde militaire hulp. Op politiek vlak was niemand blijkbaar erg tevreden : de Israëli omdat zij voelden dat ze niet op de onvoorwaardelijke steun konden rekenen voor hun extreme standpunten (de drie nee's) ; de Arabieren omdat de U.S. gezegd had dat ze geen druk zouden uitoefenen op de verschillende partijen en die druk toch wel noodzakelijk lijkt om de Israëli tot ernstige onderhandelingen te brengen.

De Palestijnen waren uiteraard de slechts bedeeden : het schema voor de Conferentie van Genève dat door de Israëli bekend gemaakt werd na het bezoek van Begin was veel minder positief : de conferentie zou geopend worden met één geünifieerde Arabische delegatie, daarna zou deze opgesplitst worden in afzonderlijke gespreksgroepen tussen Israël en Egypte, Israël en Jordanië en Israël en Syrië. De Palestijnen zijn hier dus verdwenen ! Na met de verschillende staatshoofden uit de streek gesproken te hebben kwam Carter tot het besluit dat een juiste oplossing voor het konflikt drie knelpunten moest oplossen : 1° er moet aan Israël een vrede gegarandeerd worden die normale betrekkingen met alle buurlanden inhoudt ; 2° de grenzen van Israël moeten die van voor 1967 zijn, mits kleine onderhandelbare wijzigingen ; 3° de Palestijnen krijgen nu geen „homeland“ meer maar „entity“, wat nog vager is. Over de graad van onafhankelijkheid van deze entiteit zou zelfs nog kunnen onderhandeld worden.

De reis van staatssecretaris Vance in het M.O. had als enig resultaat dat beide posities nog eens scherp tegenover elkaar uitkwamen, zowel wat betreft de bezette gebieden de procedure van de conferentie van Genève als de deelname van de PLO.

Een nieuwe betekenisvolle stap was de gemeenschappelijke verklaring van de US en de USSR die de drie hoofdpunten van het probleem duidelijk stelde : erkenning van de rechten van de Palestijnen, terugtrekking van Israël en het instellen van „normale vredesrelaties“ in het gebied. Deze verklaring was een duidelijke stap in de richting van Genève. Zij stelde gezonde uitgangspunten en, wat misschien nog belangrijker was : de twee grootmachten die de Conferentie van Genève zullen voorzitten waren beide ondertekenaars.

Een golf van verontwaardiging voer doorheen de Zionistische rangen. Op vier dagen tijd werden in het Witte Huis 7.000 telegrammen ontvangen en 827 telefoons beantwoord die alle uitdrukking gaven aan deze toorn. Daarop werden besprekingen gevoerd tussen Carter,



„Wat bedoel je, Uw Beste Vriend Jimmy Carter ?
— Hij is MIJN Beste Vriend !”

Vance en Dayan. Hieruit kwam een werkdokument dat een belangrijke stap achteruit betekent : Volgens dit dokument mag de Palestijnse delegatie geen gekende PLO leden bevatten, zij mag zelfs geen autonome delegatie zijn !

Carter verklaarde wel met de PLO te willen praten op voorwaarde dat deze zich akkoord zou verklaren met de UNO resoluties 242 en 338. Deze resoluties houden immers een impliciete erkenning van Israël in.

De houding van de Amerikaanse president tov de PLO die door velen als een bijzonder positieve evolutie gezien wordt is eigenlijk niets meer dan een ten langen leste erkennen van de realiteit : er zal in het MO geen oplossing zijn zonder de Palestijnen. Uit de hevige reacties van de Zionisten op deze uitlatingen van Carter mag men echter niet afleiden dat hij nu een verdediger van de Palestijnen zou geworden zijn. De ware bondgenootschappen liggen elders.

Het komt er voor de US in de eerste plaats op aan een einde te stellen aan gewapende conflicten in het M.O. om ongestoord Israël en de reaktionaire Arabische regimes te kunnen steunen. Het is niet toevallig dat tegelijkertijd Israël een aanval in regel uitvoerde op de in Zuid-Libanon gevestigde Palestijnen teneinde de PLO te verzwakken (een belangrijk motief voor de hele Libanese burgeroorlog trouwens) en hen zo tot verregaande concessies te dwingen.

De PLO : hoop op de toekomst

De PLO is wel bereid een aantal tegemoetkomingen te doen. Zo blijkt dat zij wel een regering zou willen vormen en impliciet de staat Israël zou willen erkennen. Dit kan natuurlijk slechts als men van de andere zijde afstapt van de starre houding. Begin zal zijn drie nee's moeten herzien. De positie van de Palestijnen is voor het ogenblik niet zo slecht vermits alle landen van het gebied op korte termijn vrede willen sluiten, voornamelijk omdat zij alle met interne problemen zitten. Ook de US willen spoed zetten achter de zaak om te verhinderen dat sommige Arabische regimes elders steun zouden gaan zoeken. Daarbij is iedereen (behalve de Zionisten) er nu van overtuigd dat de Palestijnen in elke onderhandeling moeten betrokken worden. Dit kan echter maar tot ernstige resultaten leiden wanneer de PLO op gelijke voet aan de Conferentie van Genève deelneemt. Het zal ook de taak zijn van de publieke opinie om erover te waken dat dit

gebeurt opdat, voor de zoveelste maal geen onrecht zou geschieden in het MO.

M. Tanret.

ADDENDUM

Gezien de grote publiciteit die gemaakt wordt rond de laatste ontwikkelingen in het Midden-Oosten hebben wij het nuttig geacht hier - in extemis - nog een woordje aan te wijden.

De algemene vreugde en het groot entoesiasme dat ontstaan is rond het bezoek van Sadat aan Israël lijkt ons eigenaardig. Inderdaad wanneer we de resultaten van dit bezoek bekijken, zoals die tot op heden 22 november bekend zijn, dan zien we dat deze mager zijn en zelfs negatief.

Wat heeft Sadat immers verteld in zijn toespraak voor de Knesset, het Israëliësch parlement ? We hebben een aantal mooie woorden gehoord over vrede en verstandhouding, maar over welke vrede ging het ? Een vrede die volgens Sadat in vijf fasen moest bereikt worden :

- 1) Er moet een einde komen aan de bezetting van de Arabische gebieden door Israël.
- 2) Het zelfbeschikkingsrecht van de Palestijnen moet erkend worden. Deze twee eerste stappen zijn volgens de Egyptische president niet onderhandelbaar. Verder moeten er
- 3) Internationale garanties gegeven worden voor de veiligheid in het gebied.
- 4) Onderhandelingen aangevat worden en
- 5) Een einde gesteld worden aan de oorlogstoestand.

Wat zit daar voor nieuws in ? Niets ! Het was echt de moeite niet deze reis te ondernemen om oud nieuws te vertellen aan de Knesset. Integendeel, Sadat is zelfs een beetje teruggekomen op de Arabische posities vermits hij op geen enkel ogenblik de naam van de PLO vernoemde. Het antwoord van Begin was zo mogelijk nog nietszeggender. Het enige belangrijk punt in zijn toespraak was dat volgens hem men over alles moest kunnen onderhandelen. Een houding die op het eerste zicht misschien soepel zou kunnen lijken. In feite wou Begin hier alleen mee zeggen dat de teruggave van de gebieden en de rechten van de Palestijnen geen vanzelfsprekende zaken zijn en dat hij ook die dingen in vraag wil stellen. Over de teruggave van de gebieden zei hij trouwens duidelijk dat het over joods grondgebied ging, met de gekende referentie naar de Bijbel.

Het resultaat van dit bezoek is dus nihil, wat nogmaals bevestigd werd door de perskonferentie die beide staats- hoofden maandag hielden. Het enige wat hier gezegd werd was dat er verdere contacten zouden onderhouden worden op diplomatiek vlak en dat de konferentie van Genève noodzakelijk is. Zelfs de meest pessimistische commentatoren hadden toch gedacht dat Sadat een klein geschenkje mee naar huis zou krijgen dat hij als tegenargument zou kunnen gebruiken tegen de oppositie die hij nu ondervindt zowel in zijn eigen land (denken we maar aan het ontslag van een van één van zijn ministers en diens plaatsvervanger) als in de andere Arabische landen. Maar zelfs dat kleine geschenk kon er niet af !

Wat was dan eigenlijk de bedoeling van de ontmoeting ?

Sadat heeft zich hier voor zijn vertrek over uitgelaten : zijn bedoeling was niet, zei hij, afzonderlijke onderhandelingen aan te knopen met de Israëli maar wel om het „psychologisch klimaat van wantrouwen te doorbreken“, dit klimaat maakt volgens hem 70 procent van het probleem van het Midden-Oosten uit. Hoe hij aan dit cijfer komt is een raadsel, misschien heeft het iets te maken met de leeftijd van de kapitein ? Wat echter wel zeker is is dat men juist het tegenovergestelde effect heeft kunnen waarnemen. De meeste Arabische landen hebben hun houding verscherpt, wat erger is : er is nu een verdeling opgetreden binnen het Arabisch kamp.

Volgens ons zit er een andere reden achter dit bezoek. Het ging er inderdaad om iets te doorbreken, iets te ontvriezen. Echter geen „psychologische“ situatie maar een zeer concrete en reële !

Zoals we in ons artikel hierboven schreven waren de Amerikaanse pogingen om tot een conferentie van Genève te komen vastgelopen op de onverzettelijkheid van de regering Begin. De drie nee's van Begin maakten het voor de Arabieren onmogelijk discussies aan te vatten. Tot hiertoe hadden zij één belangrijke troef behouden : de erkenning van de staat Israël. Hierbij hadden ze duidelijk laten blijken dat ze bereid waren hierop toe te geven in ruil voor Israëlische concessies. De Israëli bleven echter onverzettelijk.

Tegenover dit falen van de Amerikaanse initiatieven werd de situatie steeds moeilijker en wel het meest in Israël en in Egypte. In dit laatste land waren er al geruime tijd relletjes, stakingen enzv. Het afleidingsmaneuver van Sadat dat erin bestond de schuld op Khadafi van Libye te schuiven telkens er iets gebeurde vond geen inslag meer bij de bevolking.

In Israël werd, zoals hoger gezegd met de regering Begin een openlijk economisch liberalisme ingevoerd wat zijn weerslag vond in de verdere deterioratie van de economische situatie met stakingen tengevolge. Ook hier sloeg het klassiek middelje niet meer in, nml. de dreiging met een Arabische aanval.

Tegenlijk om de situatie te deblokken ivm. de conferentie van Genève en om het blazoen van de beide van Amerika afhankelijke staatshoofden Sadat en Begin op te poetsen moest er dus dringend iets gebeuren.

Wat er gebeurde was, in de zuiverste U.S.-publiciteitsstijl : de Reis van de Vredesapostel.

Kijken we naar de winst van beide partijen dan worden de zaken klaar :

De winst van Begin is duidelijk, en dat verklaart ook de grote vreugde in Israël. Eindelijk heeft een Arabisch land officieel Israël erkend. Wat dus, zoals gezegd een belangrijke troef ontnemt aan de Arabische partij in komende onderhandelingen.

Daarbij komt dat het Arabisch kamp nu verdeeld is. Wat Sadat wint is in een woord samen te vatten : niets. Zijn naam is met holle publiciteitsfrases opgeblazen maar het is zet zoals met de reclame voor Coca-Cola : veel mooie woorden om een slechte smaak te verbergen. Het feit dat hij met lege handen naar zijn land terugkeert zou hem trouwens moeilijkheden kunnen bezorgen, alhoewel hij natuurlijk op de steun van de U.S., de reactionaire Arabische regimes en... Israël zal kunnen rekenen. Voor de zoveelste maal zijn de Palestijnen het eerste slachtoffer van deze ontwikkeling. Hun successen ivm met de erkenning van de PLO worden bedreigd niet

alleen door de gebeurtenissen in Libanon waar de rechtse krachten in samenwerking met het Israëlisch leger pogen hen te onderdrukken, maar nu tevens door Sadat die de PLO geen woord waardig acht. Zij zullen naar alle waarschijnlijkheid deelnemen aan de conferentie van Genève maar niemand heeft blijkbaar graag dat ze daar te luid zouden kunnen spreken. Daarom al deze manoeuvres. De PLO heeft echter al meer dan eens bewezen dat men een rechtvaardige zaak niet zo makkelijk kan onderdrukken en vergeten.

BELGIE — De kranten „De Volksmacht“ en „De Nieuwe Gids“ strooiden het bericht de wereld in dat de Sovjet overheid aan de BSP leiders Cools en Van den Eynde had gevraagd te bemiddelen in het geschil tussen de Franse socialistische en kommunistische partijen. Bij zijn terugkeer uit Moskou, waar hij de feesten van de 60e verjaardag van de USSR bijwoonde, lozenstrafte dhr Cools dit bericht. Wie enig inzicht heeft op de standpunten van hogergenoemde partijen zal best weten dat zij zeker nooit geen buitenlandse inmenging zullen aanvaarden. Genoemd bericht, dat door de persagentschappen e.a. kranten overgenomen werd, was dus duidelijk ingegeven door de fantasie van een of ander journalist.

BELGIE — Tijdens het bezoek van Premier Tindemans en minister Simonet aan de Verenigde Staten verklaarde staatssecretaris Brown dat in de Europese verdedigingslijn in West-Duitsland een „gat bestaat van 60 km“. De reden hiervan zou te zoeken zijn in het feit dat België zich destijds de nodige „Helix Hawk“ raketten niet aanschafte voor haar troepen in dit gebied. De kostprijs van dit nieuwe speeltuig zou aan de belastingbetalers opnieuw zowat vier miljard kosten. De regering zou nu eerstdaags, in voorbereiding van de vergadering van de NAVO ministers, dit dossier speciaal willen onderzoeken. Het is wel zonderling dat de Russen dit gat van 60 km, dat is nu reeds een vijftal jaar zou bestaan, tot heden niet opgemerkt hebben !

BELGIE — De commissie voor dekolonisatie van de OVN stemde een resolutie (95 voor, 12 tegen en 23 onthoudingen) waarin de Verenigde Staten, Frankrijk, België, Groot-Brittannië, West-Duitsland, Gabon, Italië, Israël en België worden veroordeeld voor hun collaboratie met Zuid-Afrika.

Deze landen, wordt in de resolutie gezegd, ondersteunen Zuid-Afrika op politiek, economisch, diplomatiek en militair vlak en dit in tegenspraak met de resoluties van de OVN. Dezelfde resolutie veroordeelt nominaal de Verenigde Staten, Frankrijk, West-Duitsland en Israël voor hun collaboratie met Zuid-Afrika op het domein van de atoomenergie.



ZAIRE

DEEL I. : EEN BELGISCHE HAND VOOR DE ZAIRESE KNOET.

Mobutu heeft sinds 1965 zijn land wijd open gezet voor de internationale grootmachten. Deze lieten de kans niet liggen, ze investeerden in toenemende mate in Zaïre. Van '69 tot '74 stegen de jaarlijkse totale investeringen van 7 miljoen STR (Speciale Trekkingsrechten van het IMF) tot 98,4 miljoen STR. De winsten die uit deze investeringen kwamen waren van dezelfde grootte.

Tabel 1. : Zie bladzijde 28.

Dit was de toestand tot 1974. De internationale grootmachten waren erin geslaagd de toestand terug te draaien tot voor 30 juni 1960, de dag van de „onafhankelijkheid“. De organisatie van de kapitalistische uitbuiting wordt beheerst door de Belgen en trekt nieuwe investeringen aan. België organiseert de internationale handelsbeurzen van Kinshasa (FIKIN) ; Boudewijn bezoekt triomfante-lijk zijn oude kolonie ; het VBO roept op tot investeringen in Zaïre ; de Kongolese regering geeft garanties voor de winstoverdracht ; kortom Mobutu was een goed staatshoofd en Kongo een mooi land.

Die mooie liedjes duurden al meer dan 70 jaar, iets te lang blijkbaar want op 4 oktober en 30 november 1973 houdt Mobutu twee toespraken die vooral in België ophef maken : de Zaïrezen nemen de buitenlandse bedrijven, handelsondernemingen, plantages, distributiecentra, enz... over. Deze maatregelen betekenen een ramp voor de landbouw en andere sectoren ; de eigendommen komen in handen van een groep partijprofiteurs. Honderden Belgische (e.a.) kleinhandelaars, industriëlen en planters vluchten het land uit. Alleen de grote, recente investeringen en een paar reuze ondernemingen veranderen niet van eigenaar. Op 30 december 1974 wordt de radikaliserende afgekondigd.

Grote distributie-, transport- en bouwondernemingen

moeten aan de staat overgedragen worden. Hetzelfde geldt voor de reeds gezaïriseerde landbouwbedrijven en fabrieken. Maar i.p.v. de situatie op te klaren zorgt de radikaliserende voor een toenemende anarchie.

De Belgische belangen verminderen weer met enkele miljarden franken. Franse, Duitse, Japanse en Amerikaanse kapitaalgroepen veroveren zich een plaatsje onder de Zaïrese hemel. Zo verliest Union Minière het van zijn Japanse concurrent Mitsui, die, samen met de Zuidafrikaanse Anglo-American Corporation, een nieuwe kopermijn in Tenke-Fungurume mogen openen.

Een flink deel van de Belgische economische belangen verdeelt de Zaïrese bourgeoisie, - in zoverre die bestaat -, onder elkaar.

Toch blijft het Belgische aandeel in Zaïre groot.

De bankwereld en andere sectoren blijven overwegend Belgisch ; Zaïre is nog steeds België's eerst leverancier van kobalt en koper ; België staat bovenaan de lijst van de Zaïrese in- en uitvoer.

Tabel 2. : Zie bladzijde 28.

„Ondanks de fusies, opslorpingen en likwidaties van de jongste jaren, is nog steeds 1 ter beurse genoteerde maatschappij op vier er één met aanzienlijke belangen in Zaïre“ (Khack, geciteerd in „Zaïre, Keten van Koper“, blz. 111) ; van de 2.200 „ontwikkelings-“ werkers, uitgezonden in het raam van de bilaterale, technische samenwerking, kwamen er in 1974 1.500 uit België (Cedaf, blz. 89).

DEEL II. : ALS DE NOOD HET HOOGST IS... EN DE NOBELE BELGEN.

In feite is Zaïre failliet. De buitenlandse schuld is fabuleus hoog. De republiek kan die schuld, en zelfs de interesten aan die schuld verbonden, niet meer aflossen.

Tabel 3. : Zie bladzijde 28.

Zo zegt men dat Zaïre tussen 1972 en 1974 20 miljard B.fr. bij buitenlandse banken heeft geleend. Begin '77 schat men de schuld van de Zaïrese staat op ongeveer 3 miljard dollar, waarvan 1,7 miljard lange-termijnschuld. Dit is ongeveer de waarde van het totale Bruto Nationaal Produkt (BNP).

De internationale kapitaalshulp is voor een flink deel gebruikt voor prestigeprojekten als het opvijzen van Mobutu's geboortedorp Badolitte tot een soort Vatikanstad van Messias Sese Seko ; „La Voix de Zaïre“, een radio- en TV-toren ; luxehotels ; de match Foreman-Clay ; enz. Met Mobuturregime tracht ook verschillende reusachtige fabrieken op te zetten, met buitenlandse technologie en techniekers, die later niet rendabel blijken omdat ze niet genoeg energie of grondstoffen toegevoerd krijgen.

De sociaal-ekonomische krisis is te wijten aan de macht van de grootmachten over de Mobutukliek die onkunde met onwil paart, om ook maar iets positief voor het volk te verrichten.

De plannen die het regime maakte toen de koperprijs op een ongekennde hoogte stond, werden niet herzien als de koperprijs terug naar zijn vorig niveau zakt. Met alle gevolgen vandien. De staatskas ziet zijn inkomsten verder inkrimpen als de spoorweg Kolwezi-Benguela door de Angolese bevrijdingsstrijd afgesloten raakt. Als je dan weet dat ongeveer 70 procent van de inkomsten uit de koperuitvoer komen...

Onder druk van de oude eigenaars van de gezairiseerde bedrijven en hun regeringen, samen met het inzicht dat het toch uit de hand was gelopen, kondigt Mobutu op 25 november 1975 de eerste stabilisering af. De vroegere eigenaars krijgen 40 procent van hun bedrijf terug. Een klein jaar later, op 17 september 1976, volgt een tweede fase in de stabilisering. Nu krijgen de eigenaars 60 procent terug en ze mogen voor de resterende 40 procent zelf een Zairese partner zoeken.

En de Belgen zijn er terug, in zover je kan zeggen dat ze ooit zijn vertrokken. Geen gewone terugkeer, met een hernieuwde energie zetten de Belgische holdings met in hun spoor de politici, zich aan het werk in de oude kolonie.

Want met Tindemans werd het anders. In september '75 gaat de premier naar Kinshasa, ziet er en neemt opties die aan de oorsprong liggen van de akkoorden van dit jaar. Op zijn beurt geeft het Mobutu-regime zekere garanties voor de betaling van de schadeloosstelling van de genaaste bedrijven. In hoeverre dat dit gebeurde is moeilijk vast te stellen. In november '76, - dus twee maanden na de afkondiging van de tweede stabilisering -, staat Corbiau, opperhoofd van de Société Générale samen met een vertegenwoordiging van CMB (zeevaart) en de SGM (mijnbouw, koper), beide van de Société, in Kinshasa om belangrijke akkoorden af te sluiten.

Zaire is belangrijk voor België en het Westen, daarom moet het „gered“ worden van de ondergang en het goddeloze kommunisme. Tijdens een reeks bijeenkomsten van de voornaamste schuldeisers krijgt het regime financiële cadeautjes onder de vorm van uitstel van betaling. De buitenlandse schuld heeft drie bronnen : de leveringskredieten, de privé financieringskredieten en de openbare kredieten. Voor de buitenlandse schuld bij de staten en internationale organismen wordt er op 15 juli 1976 tussen de 11 leden van de „Club van Parijs“ en de Zairese staat een akkoord gesloten. Italië, België, de Verenigde Staten, Canada, Japan, Zweden, Frankrijk, e.a. vormen dat elite-clubje. Voor de 800 miljoen dollar-schuld tegenover de internationale banken wordt er in november '76 onderhandeld. In dit consortium van banken vinden we de First National City Bank. De Société Générale de Banque, de Morgan Guaranty Trust, e.a.

Langs de andere kant moet de interne structuur van het land terug in orde gebracht worden. Dit moet langs het

„Marshall-plan“ gebeuren.

Een vervallen, diep gevallen land wordt opgelapt. Meer hierover verder.

SHABA ... OFTE DEEL III.

Zaire stond centraal in de berichtgeving van maart, april, mei van dit jaar. Het F.L.N.C. (Front de Libération Nationale Congolais) poogde een bevrijd gebied in het Westen van Shaba (Katanga) op te bouwen. De puzzel van de echte gebeurtenissen daar begint zich te sluiten ; getuigenissen raken bekend. Zo vertelt een leraar van het „college“ van Kapanga : „Toen mijn leerlingen me vertelden dat er soldaten in de stad waren, dacht ik onmiddellijk dat het ‚Kamanyolas‘, Mobutu's elitetroepen, waren. Maar ze waren met de fiets en ze vertelden ons ‚We komen het land bevrijden. Indien er vandaag geen gevechten zijn kunnen jullie morgen de lessen hervatten‘. Het was de eerste maal dat we soldaten van het F.A.P.C. (Forces Armées Populaires du Congo) zagen. De soldaten zijn naar het garnizoen gegaan en de 35 soldaten (van Mobutu's leger) hebben gewoon hun wapens neergelegd. Ze mochten vrij rondlopen. Er was geen schot gevallen. De vierde dag installeerde zich een F.A.P.C.-garnizoen. De vijfde dag riep het Front een volksvergadering bijeen. Iedereen, zelfs de katholieke missionarissen, was er. De vertegenwoordigers van het Front verklaarden dat ze voor het socialisme vochten“. Jullie herinneren je dat in 1960 de meerderheid van de Kongolezen socialist was, alleen de Katangezen niet. Maar nu hebben we het begrepen. Binnen de drie komende dagen gaan we beleidsorganen scheppen. Al die wil mag zijn kandidatuur voordragen, daarna zal de bevolking zijn vertegenwoordigers kiezen.

Drie dagen later kwam iedereen terug bijeen. Op een bord stonden drie namen : een onderwijzer, een openbaar ambtenaar en ikzelf. De hoofdrechtter van Kapanga zat de vergadering voor. Hij is later mee gevluht. Ik werd verkozen. Samen met enkele anderen, zetten we een sekretariaat op. Door de vele rapporten kreeg ik een algemeen beeld. Er liep natuurlijk veel verkeer, maar er was een boel goede wil. Zo hernamen de arbeiders na enkele meetings, hun werk zonder garantie ooit hun loon te ontvangen. Het grote probleem vormden de wegwerkers die al zes maanden niet meer uitbetaald waren. De weg van Kapanga naar Sandoa was in een verschrikkelijke staat. Na wat praten gingen ze terug aan het werk ; wij beloofden hun van voedsel te voorzien. De boeren brachten meel aan dat wij onder de soldaten en degene die niets hadden, verdeelden.

We voelden ons helemaal op ons gemak als het Front er was. Zolang het Front naar het noorden en Kolwezi oprukte, konden we ons bewegen in de bevrijde gebieden. (...)

Midden mei verslechterde de situatie. Vluchtelingen trokken de stad binnen en vertelden over de bombardementen. We beslisten dat de vrouwen en de kinderen zich overdag in de brouse moesten schuilhouden. Toen ze de zeventiende mei de eerste keer over Kapanga vlogen, kwamen de mensen naar buiten om ze te zien. De vliegtuigen mitrailleurden het volk en daarna lieten

ze hun bommen op de huizen vallen. Van dan af kwamen ze geregeld over. Maar het was eerst als ze de brouse en de oever van de rivier bestookten dat er veel slachtoffers vielen. Daarom moesten we uit Kapanga vluchten.

Om niet opgemerkt te worden reisden we 's nachts. Niemand had bagage bij. 't Ging allemaal te vlug. De vliegtuigen volgden ons tot aan, en zelfs over, de grens. Vele vrouwen en kinderen hebben hun man of moeder nog niet teruggevonden.

We zijn hier, in Angola, begonnen met de mensen uit de omgeving van Kapanga (Mussumba) te verzamelen. Zo vormen we een kamp van 20.000 mensen dat we organiseren in genummerde wijken. Jongerenbrigaden helpen de oudsten en de zieken hun hut bouwen. Hét probleem is het voedsel. We hebben er bijna geen. Alle vluchtelingen die kunnen lezen en schrijven, leren het de anderen. (vrij vertaald en ingekort, *Afrique-Asie*, 5-9-'77). De FAO (Wereld Voedselorganisatie) schat het aantal Zairese vluchtelingen op ongeveer 220.000. 50.000 van hen leven in mensonwaardige omstandigheden, ze worden door de hongersnood bedreigd.

Het verzet in Zaire kent zware moeilijkheden, dit is o.m. te wijten aan de turbulente beginjaren van de jonge republiek en de zware steun die diktator Mobutu van het Westen ontvangt. De volgende maanden en jaren zal het verzet verder bouwen aan een Kongo van en voor het volk. Een eerste, noodzakelijke stap is ondertussen gezet: de twee belangrijkste verzetsbewegingen F.L.N.C. en P.R.P. hebben een soort overkoepelende leiding de C.S.L. of *Commission Supérieure de Libération* opgericht. Dit kan tot een langzame samenbundeling van de echte oppositiekrachten leiden, wat kan groeien tot een front dat een reëel alternatief te bieden heeft aan een bevolking die reeds 100 jaar onder koloniale uitbuiting leeft.

DEEL IV.: NOG GEEN HAPPY END IN ZICHT EN DE BELGEN WEER AAN DE VERKEERDE KANT.

Als de strijd zich verder ontwikkelt zullen de tegenstellingen tussen de belangen van het Zairese volk enerzijds en de lokale bourgeoisie en de Belgische en andere investeerders anderzijds duidelijker worden. Ondertussen trachten de buitenlandse machten de opgelopen schade te beperken.

België werkt actief aan de uitwerking van het „Marshall-plan“. Het kabinet van minister van Buitenlandse Zaken, Simonet, is het hoofdkwartier van de actie. Inderdaad, België leidt deze grote internationale „reddingsoperatie“, dit is duidelijk gebleken uit het bezoek dat Tindemans en Simonet aan de president van de U.S.A. Carter, gebracht hebben. Ze gingen pleiten voor Amerikaanse steun aan het „Marshall-plan“. Die hebben ze mits Zaire aan bepaalde eisen voldoet, bekomen. Wat doet België nu zelf? Uit de bijeenkomst van de Gemengde Commissie in Kinshasa tijdens de maand juli '77, waarvan langs Belgische zijde Simonet en Outers deelnamen kwamen de volgende beslissingen naar voor: de Belgische overheidshulp zal zich toespitsen op de landbouw-

en de transportsector; men werkt aan een nieuwe aanpak van het verwaarloosde onderwijs, de opbouw van een Rekenhof en de installatie van multidisciplinaire ploegen in de regio's (artsen, landbouwingenieurs, enz...). En de Belgische zakenwereld plant nieuwe investeringen. Pullinckx van het Verbond van Belgische Ondernemingen (V.B.O.) en De Staercke van Fabrimetal zijn deze zomer met de heren ministers meegevlogen. Ze bespraken de projecten die de filialen van de Belgische ondernemingen, vooral van de Société Générale, in het raam van het „Marshall-plan“ moeten uitwerken. Deze zijn zeer actief in de landbouw- en de vervoersector. De officiële ontwikkelingshulp en de belangen van de Belgische investeerders lopen vooral in Midden-Afrika parallel. Toch spreekt Mobutu zijn teleurstelling uit over het uitblijven van meer inspanningen vanwege de Belgische zakenlui (*Le Soir* 15-10-'77).

Steeds meer Belgische delegaties (technische, juridische, enz...) gaan naar Kinshasa. De regering Tindemans leidt de internationale reddingsoperatie en is bereid er bij andere landen op aan te dringen om dit uit te werken. Simonet weet dat deze landen zware voorwaarden aan die hulp hechten.

Ze eisen een meer efficiënt en democratisch regime, of minstens één dat naar de buitenwereld zo overkomt. Daarom heeft Mobutu een zelfkritiek uitgesproken en een „demokratisering“ beloofd. Voor het eerst sinds jaren kan de bevolking een stem uitbrengen. Hoe, voor wie, en met welke resultaten de lokale, provinciale en nationale politiekers (allen MPR-leden) verkozen zijn, is nu, enkele dagen na die verkiezingen nog niet geweten. De vorige ervaringen leren ons dat we niets moeten verwachten van deze oogverblindende.

De „demokratisering“ en het Marshall-plan zorgen niet voor een verhoging van het lage welvaartspeil van de bevolking; hun ellende verandert er niet door. De heropbouw van Zaire gebeurt in zuivere neo-koloniale stijl. De plantages worden voor exploitatie heringericht en de oost-west verbindingen, dit zijn de uitvoerwegen worden opgeknapt. Enkel zeer grote landbouwprojecten worden terug op dreef gebracht; ze moeten de grote steden bevoorraden (rijst en maïs) of/ en vooral, ze zijn gericht op de uitvoer (katoen, koffie, thee en cacao). De nieuwe of geplande vervoerwegen die na de onafhankelijkheid de eenheid van het land moesten versterken worden vergeten en de koloniale oost-west structuren worden hersteld. Aan de ontwikkeling van de eigen voedselteelt wordt niet gedacht. Zoals P. Janssens het in de Nieuwe zegt: „Het is dan ook volkomen misplaatst dat sommige Belgische kranten - met Manu Ruys op kop - tranerige beschrijvingen van de Zairese miserie ten beste geven om de publieke opinie warm te maken voor een soort hulp waarvan zij goed weten dat ze slechts een zwarte topklaag ten goede komt“.

Rik Van Nijlen, Zaire Komitee.

Bronnen:

- Zaire Komitee, *Zaire, Ketens van Koper*, Kritik, 1977, 159 blz., 195 fr.
- VAN DER STEEN Daniël, „Echanges économiques extérieurs du Zaire; dépendance et développement“, *Les Cahiers du CEDAF*, numéro 4-5, 1977, 122 blz.
- Zaire Komitee, *Info Zaire*, 3de jaargang, nr. 1.

TABEL 1. : DIREKTE BUITENLANDSE INVESTERINGEN IN ZAIRE EN DE OPBRENGSTEN VAN DE INVESTERINGEN DIE ZAIRE VERLATEN - (in miljoen Speciale Trekkingsrechten).

	1969	1970	1971	1972	1973	1974	Totaal
Direkte buitenlandse I.	7,0	42,2	52,4	96,2	63,4	98,4	359,6
Opbrengsten uit de investeringen naar het buitenland	31,4	45,8	43,7	43,3	62,3	110,0	336,5

Bron : CEDAF, Blz. 81.

TABEL 2. : EVOLUTIE VAN DE IN- EN UITVOER PER LAND VAN ZAIRE (in percentages).

	1967		1968		1969		1970		1971		1972		1973		1974		1975	
	IN	UIT	IN	UIT	IN	UIT	IN	UIT	IN	UIT	IN	UIT	IN	UIT	IN	UIT	IN	UIT
België	23	48	24	52	24	54	22	53	19	43	22	43	20	47	20	47	17	42
Frankrijk	10	11	10	9	10	8	9	8	10	9	12	9	11	7	11	7	14	7
Italië	9	12	7	10	5	10	8	11	5	13	10	13	8	14	8	14	7	15
Duitsland	9	7	10	7	11	5	9	11	8	13	10	7	14	7	16	7	15	7
Tot. E.E.G.	63	89	63	88	66	87	56	87	52	82	66	81	61	84	64	84	62	81
USA-Canada	22	9	18	7	12	5	12	5	13	7	7	7	17	5	16	5	20	6
Japan	2	2	7	2	10	4	8	4	10	4	9	4	7	7	7	7	4	6
Tot. O.E.S.O.	93	98	93	99	94	98	82	98	81	95	90	95	94	98	97	99	93	97

Bron : CEDAF, Blz. 40 en 42.

Opmerking : IN = Zaïre voert IN uit België, enz... 23 procent van zijn invoer 1967.

Opmerking : UIT = Zaïre voert UIT naar België, enz... 48 procent van zijn uitvoer in 1967.

TABEL 3. : INKOMSTEN, UITGAVEN EN HET DEFICIET VAN HET STAATSBUDGET (miljoen Zaires).

Jaar	Gewone Inkomsten	Gewone Uitgaven	Uitgaven aan Kapitaal	Deficiet
1958	11,0	13,5	6,0	- 8,5
1959	9,9	13,0	5,1	- 8,2
1962	9,5	22,3	0,8	- 13,6
1964	39,5	37,7	4,0	- 2,7
1966	61,8	62,7	4,6	- 5,5
1967	98,4	97,4	6,8	- 4,6
1968	186,2	169,6	25,6	- 8,4
1969	269,5	212,6	52,5	- 3,9
1970	315,3	264,6	62,4	- 13,0
1971	288,8	278,4	68,8	- 60,0
1972	298,8	284,1	72,2	- 84,0
1973	376,7	345,1	104,5	- 138,0
1974	538,6	545,4	199,8	- 206,6
1975	431,9	512,1	84,0	- 164,2

Bron : CEDAF, Blz. 66.

In juli van dit jaar verscheen bij KRITAK het vlot leesbare en uitstekend gedocumenteerde dossier ZAIRE, KETENS VAN KOPER. (160 blz.).

Het werd geschreven door het ZAIRE KOMITEE en van een inleiding voorzien door Jules Chomé.

Zaire, Ketens van Koper kan u bekomen door storting van 215 fr. (verzending inbegrepen) op rekening 001-0391913-12 van het Zaïre Komitee, Sint-Jacobsmarkt 82, 2000 Antwerpen.

ETHIOPIE

HET KONFLIKT IN DE HOORN VAN AFRIKA

Sedert de machtsovername van kolonel Mengistu Mariam, leider van de radikale vleugel van de DERG (militaire raad) in Ethiopië in februari van dit jaar, en de duidelijke overgang naar een Marxistische koers, wordt dit bewind bedreigd van verschillende zijden. In het eigen land door twee bewegingen, die politiek links of rechts staan van dit bewind, en twee afscheidingsbewegingen, nl. in het Noorden en in het Oosten van het land. De noordelijke secessiebeweging in de provincie Eritrea, strijdt evenwel reeds meerdere jaren. Verder spelen ook de grootmachten een rol in dit konflikt.

Deze gevaren zijn zo groot dat Ethiopië in zijn huidig bestaan ernstig bedreigd wordt. In dit artikel gaan we achtereenvolgens na welke de juiste draagwijdte is van deze verschillende dreigingen en hoe die zijn ontwikkeld tijdens de laatste maanden. (1).

Het gevaar in eigen land.

Logischerwijze heeft het radikale regime van Mengistu Mariam af te rekenen met een sterk verzet van de oude machten die alles voor het zeggen hadden onder keizer Haile Selassie tot aan de revolutie van februari 1974. Hiertoe behoren de conservatieve militairen en de oteigende grootgrondbezitters. Beide groepen hebben zich sedert 1975 gewapend georganiseerd in de Ethiopische Democratische Unie (EDU), die een drietal noordwestelijke provincies, nl. Gondar, Tigré en Godjam, controleert. Deze conservatieve beweging wordt gesteund door Saoedi-Arabië en Soedan, terwijl ze zelf steun verleent aan de afscheidingsbewegingen in eigen land, om haar eigen verzet meer kracht bij te zetten.

Vanuit de linkerzijde wordt de nieuwe DERG bedreigd door de Ethiopische Revolutionaire Volkspartij (EPRP), een gauchistische beweging, geconcentreerd in de steden, die vooral is samengesteld uit intellectuelen, studenten, vakbondsleden, kleine burgerij en fracties van het leger. Tegen deze partij is het militaire bewind hardhandig opgetreden met slachtpartijen tijdens studentenbetogingen in Addis-Abeba in mei 1977. Deze volkspartij beschouwt de nieuwe DERG als een kleinburgerlijke beweging en wil deze gewapenderhand ten val brengen.

Tevens heeft de radikale DERG af te rekenen met twee grote afscheidingsbewegingen, nl. deze van de economisch zeer belangrijke kustprovincie Eritrea en de oostprovincie Ogaden.

In Eritrea zijn er drie separatistische organisaties, w.o. het conservatieve en muzelmaanse Eritrees Bevrijdingsfront (ELF) o.l.v. Beni Amar, gesteund door Saoedi-

Arabië en Irak, dat het ganse Westen van Eritrea controleert. In juli 1977 maakte dit front zich meester van de stad Tessenei aan de Soedanese grens, en haar eenheden zijn ook verspreid over de hele provincie. (2).

Verder de linkse organisatie van het Eritrees Volksbevrijdingsfront (EPLF) dat gesteund wordt door de Volksrepubliek Jemen, Syrië en Somalia. Het EPLF is uitstekend georganiseerd en beschikt over een indrukwekkende infrastructuur. Dit front staat vijandig tegenover de conservatieve Arabische staten en beheerst de meest noordelijke provincie Sahel.

Tenslotte de ELF-EPLF van Osman Saleh, een conservatieve en pro-Arabische organisatie die kan rekenen op de hulp van Saoedi-Arabië en Lybië, en geen fundamentele meningsverschillen heeft met het ELF. Deze beweging werd opgericht in 1976 en is actief in de provincie Barka, in het N.W. van Ethiopië.

In het onafhankelijk Eritrea zal het linkse EPLF het bijzonder moeilijk hebben om stand te houden tegen het overwicht van de conservatieve bewegingen ELF en ELF - EPLF.

De Eritreese secessie vormt het grootste gevaar voor Ethiopië omdat deze provincie, buiten de spoorweg naar Djiboeti, de enige uitweg naar de zee is van het land. In het begin van dit jaar lanceerde kolonel Mengistu Mariam een groot offensief tegen de provincie Eritrea. Dit offensief had evenwel maar weinig succes. De strijd concentreerde zich vooral binnen de driehoek gevormd door de steden Keren-Asmara-Massawa. Na afloop van het offensief controleerden de Eritreese verzetsbewegingen 80 procent van de landelijke gebieden en alle toegangswegen tot de Eritreese havens. In juli richtte Mariam dan een boerenleger op tegen Eritrea, bewapend met nieuwe Russische wapens, w.o. raketten en pantserwagens. Op dit ogenblik wordt de strijd gevoerd rond de Eritreese hoofdstad Asmara.

De Eritreese bevrijdingsbewegingen liggen nochtans voortdurend met elkaar overhoop, bewijze hiervan de ondertussen bijgelegde burgeroorlog van 1972-1974. Deze onenigheid vermindert de kansen op een onafhankelijk Eritrea.

In de oostelijke provincie Ogaden levert Ethiopië strijd met het Westsomalisch Bevrijdingsfront (WSLF), dat Ogaden wil afscheuren van Ethiopië en deze provincie wil aansluiten bij Somalia. Deze beweging wordt in zijn strijd sterk gesteund door geregelde Somalische troepen die Ethiopië regelmatig binnenvallen. De bevolking van Ogaden maakt slechts 5 procent uit van de totale Ethiopische bevolking, maar deze provincie is evenwel rijk aan oliereserves. Het WSLF is er begin juni in geslaagd enkele bruggen van de spoorlijn Addis-Abeba-Djiboeti op te blazen zodat de spoorwegverbinding van Ethiopië met de zee voor enkele maanden lam ligt. Aldus heeft Ethiopië voor het ogenblik geen enkele verbinding meer met de zee en moet alle hulp via het luchtverkeer worden aangevoerd. Dit is een economische ramp voor Ethiopië, want 80 procent van het handelsverkeer van het land gebeurt langs deze spoorlijn. De Sovjetunie heeft daarom

(1) Voor de evolutie van de gebeurtenissen in Ethiopië sedert de revolutie van februari 1974, zie Vrede april 1977, nr. 162, pp. 16-18.

(2) Zie ook Vrede april 1977, pp. 17 en 18.

een luchtbrug ingesteld via Tripoli en Aden.

Door de grote steun van het Somalisch leger is het WSLF erin geslaagd nagenoeg de hele provincie Ogaden te veroveren en tevens door te dringen tot de stad Diredawa op de spoorlijn Addis-Abeba-Djiboeti. In oktober is het Ethiopisch leger begonnen met een tegenoffensief tegen het WSLF en het Somalisch leger in de provincie Ogaden.

De buitenlandse dreiging.

Over haar grenzen heen wordt Ethiopië bedreigd door vijandige buurstaten die het radikale bewind van kolonel Mengistu Mariam willen ten val brengen en/of Ethiopisch grondgebied willen veroveren.

In het Noorden van Ethiopië ligt het pro-Westers en conservatieve Soedan van kolonel Al-Nimeiry, die in 1971 een poging tot staatsgreep, door militairen en kommunisten tegen zijn diktatuur, op een bloedige wijze onderdrukte. Soedan is een trouwe bondgenoot van de V.S.A. in N.O.-Afrika en is aldus het nieuwe Marxistische regime in Ethiopië vijandig gezind. Het geeft daarom zoveel mogelijk steun aan de Eritreese separatistische bewegingen en aan de EDU. Sedert de herfst van 1976 genieten de Eritreese bewegingen vrije doorgang in Soedan. Op dit ogenblik leven ongeveer 500.000 Eritreese vluchtelingen in Soedan. Bovendien gaat Soedan zelf over tot militaire tussenkomsten ter ondersteuning van de Eritreese opstand op Ethiopisch grondgebied.

Somalia, gelegen ten Oosten en ten Zuiden van Ethiopië, werd in de loop van dit jaar een steeds gevaarlijker vijand van het land. Sedert haar onafhankelijkheid in 1960 droomt Somalia van de hereniging van alle Oost-Afrikaanse gebieden waar Somali's wonen en de Somalische taal wordt gesproken. Dit betekent een herstel van het Oude Somali-rijk van eertijds. Een dergelijk streven veronderstelt een teniet doen van de oude grenzen van de koloniale tijd. Wanneer alle Afrikaanse stammen dit Somalisch voorbeeld zouden volgen, kan men de ganse kaart van Afrika herzien.

Op het einde van de 19e eeuw, bij de verdeling van Afrika onder de West-Europese imperialistische staten, slaagde de toenmalige Ethiopische koning Menelik erin de oppervlakte van zijn rijk te verdubbelen door uitbreidingen in oostelijke en zuidelijke richting. Aldus werd toen ook de huidige provincie Ogaden door Ethiopië veroverd.

Gebruik makend van de verwarde toestand in Ethiopië sedert de revolutie van 1974, en vooral door het aan de macht komen van de radikale militairen in februari van dit jaar poogt Somalia nu de Ogadenprovincie te heroveren. Daarom verleent Somalia steun aan het WSLF en neemt bovendien zelf deel aan deze „bevrijdingsstrijd“.

Somalia, dat sedert 1969 ook een socialistisch bewind heeft o.l.v. Siad Barre, staat evenwel uit chauvinisme vijandig tegenover het socialistische regime van Mengistu Mariam, en wil niets te maken hebben met diens bloedig

socialisme.

In het N.O. van Ethiopië ligt het kleine Djiboeti, dat evenwel door zijn ligging aan de Straat van Bab El Mandeb, de toegangspoort tot de Rode Zee, van grote, strategische betekenis is. Deze zeer jonge staat werd op 28 juni 11. na een volksraadpleging onafhankelijk, en was voordien de Franse kolonie van de Afars en de Issas. (1).

De haven van Djiboeti, is zoals hoger vermeld van grote economische betekenis voor Ethiopië. Het staatshoofd van Djiboeti Hassan Goeled, schijnt gewonnen te zijn voor een fusie met Somalia. In dat geval moet Ethiopië van Djiboeti ook niet veel positiefs verwachten.

De grote macht achter de schermen in het konflikt in de hoorn van Afrika is het reaktionaire Saoedi-Arabië, dat in dit konflikt een doordacht anti-communistisch en Arabisch-islamitisch diplomatiek offensief voert. Saoedi-Arabië wil van de Rode Zee, die zeer belangrijk is voor de petroleumtransport, meer en meer een veilige Arabische zee maken, door haar invloed in de landen rondom deze zee te vergroten. Het nieuwe Marxistische bewind in Ethiopië vormt een bedreiging voor dit plan. Daarom ligt het in de bedoeling van Saoedi-Arabië het bewind van Mengistu Mariam indirekt ten val te brengen. De buurlanden Soedan, Djiboeti en niet in het minst het socialistische Somalia worden met dit doel gesteund met petro-dollars, in hun rechtstreekse of onrechtstreekse strijd tegen Ethiopië.

De rol van de grootmachten.

Onder de keizerlijke diktatuur van Hailé Sélassié was Ethiopië een uitmuntend bondgenoot van de V.S.A. in N.O.-Afrika. De helft van de militaire steun van de V.S.A. aan Afrika en een vijfde van de economische steun ging naar Ethiopië. Tevens liet de V.S.A. de annexatie van het vroeger autonome Eritrea, in 1962 door Ethiopië, oogluikend gebeuren. Door de revolutie van februari 1974 werd deze bevoorrechte positie wel enigszins gewijzigd. Het aan de macht komen van de radikale militairen en het voeren van een Marxistische politiek sedert februari van dit jaar maakte een einde aan de Amerikaanse vriendschap en de hulp die eraan verbonden was.

Sedert februari 11. werd Ethiopië dan een belangrijke bondgenoot van de Sovjetunie in de hoorn van Afrika. De Sovjetunie heeft Ethiopië dan ook reeds krachtadig gesteund in de uitputtingsoorlog waardoor het dit jaar wordt getroffen. Het bezoek van Fidel Castro aan Ethiopië juni 11. had tot gevolg dat het land nu ook steun geniet van Cuba onder de vorm van militaire instruktoren.

Somalia is reeds sedert 1969 een pro-Russische staat en ontving ondertussen van de Sovjetunie een militaire hulp van ongeveer 130 miljoen dollar. Tevens maakten de Sovjets zich in dit land verdienstelijk met het oprichten van woningen en fabrieken, het aanleggen van wegen en irrigatiesystemen en de uitbouw van de diepzeehaven Berbora.

Het bestaan van twee vijandige en naburige bondgenoten in N.O.-Afrika plaatst de Sovjetunie voor een moeilijke situatie die doet denken aan de positie van de V.S.A. in

(1) Zie uitvoeriger Spectator 9-7-1977, pp. 84-85.

het konflikt tussen India en Pakistan in 1971.

De bewuste politiek van de Sovjetunie om Ethiopië tot bondgenoot te maken heeft Somalia sterk ontstemd, waardoor dit laatste zich tracht los te maken van haar bondgenootschap met de Sovjetunie. Somalia aanvaardt daarom prompt de Amerikaanse en Arabische militaire steun, en speelt meer en meer in de kaart van het conservatieve Arabisch-Amerikaans blok. Zoals dat in 1974 in Egypte het geval was bij Sadat, heeft Siad Barre nu ook de Russische instructeurs uit zijn land gewezen uit protest tegen de stopzetting van de Russische wapenleveringen aan Somalia. De Sovjetunie beschouwt de Somalische inmenging in Ogaden als een agressie en wil op deze wijze Somalia tegenwerken in haar opzet. Bovendien heeft Somalia onlangs het in juli 1974 gesloten vriendschapsverdrag met de Sovjetunie opgezegd en tevens haar diplomatieke betrekkingen met Cuba verbroken.

De V.S.A. heeft er belang bij dat het Marxistisch bewind van kolonel Mariam ten val wordt gebracht en het steunt daartoe Somalia zoveel mogelijk. Geen enkele Eritreese beweging wordt gesteund door de Sovjetunie, China of een ander communistisch land.

Besluit.

Het is duidelijk dat Ethiopië nu één van de moeilijkste jaren van zijn bestaan kent en als gevolg hiervan te kampen heeft met ontzettend veel problemen. Het ziet er naar uit dat kolonel Mariam van plan is vooreerst de situatie in de hoofdstad Addis-Abeba en in de centrale provincies krachtig in handen te houden en daarnaast ook de afscheidingsbewegingen wil bestrijden.

Ongetwijfeld zou het einde van zijn bewind reeds lang bestempeld geweest zijn zonder de grote steun van de Sovjetunie, o.a. door het inrichten van een luchtbrug over Tripoli en Aden.

De burgeroorlog is nog volop aan de gang en het einde is nog lang niet in zicht. Daarom is het nogal gewaagd voorspellingen te doen over de afloop van dit bloedig en uitzichtloos konflikt.

Filip De Paepe.

Geraadpleegde informatiebronnen :

- Le Monde Diplomatique juli 1977.
- Keesings Historisch Archief 11-3-1977.
- De Nieuwe 9-9-1977.
- Spectator 11-6-1977, 9-7-1977, 23-7-1977, 30-7-'77.
- De Standaard 5-3-1977, 26-9-1977.

even uw aandacht voor ETHIOPIE

OPPERVLAKTE	: 1.221.990 km ² (40 x België).
INWONERS	: 26.080.000 (schatting 1973) = 21 per km ² .
HOOFDSTAD	: Addis-Abeba.
STEDEN	: Addis-Abeba 958.700, Asmara 240.700, Dire Dawa 63.670, Dessie 47.150, Harar 45.840.
BEVOLKING	: Amharen 34 procent, Galla 52 procent, Danakil 8 procent ; voorts Somalinesers, Niloten en Falasja's (joden).
TALEN	: Amhara, Galla.
RELIGIE	: Kristelijke Kopten (Amharen) 51 procent, mohammedanen (Danakil, Somali, deel Galla) 47 procent, joden 0,3 procent ; circa 150.000 r.-k.
ONDERWIJS	: 95 procent analfabeten.
B.N.P.	: 2.031 miljoen US dollar, 79 US dollar per inwoner.
EKONOMIE	: Landbouw en veeteelt zijn hoofdbronnen van bestaan. Mijnbouw en industrie zijn nog weinig ontwikkeld.
HANDEL	: Invoer 213 miljoen US dollar, uitvoer 237 miljoen US dollar. Voornaamste uitvoerproducten : koffie (circa 56 procent), huiden, oliezaad. Belangrijkste handelspartners : V.S., Italië, West-Duitsland, Japan.

GESCHIEDENIS :

In 1855 unificatie van het land door negus (keizer) Theodorus. Italiaanse poging om het land te bezetten (Adeha, 1896) door Menelik II (1889-1913) verijdeld. Hij verenigde het land en schiep het keizerrijk. Na zijn dood proclameert regent Ras Tafari zich tot negus Haile Selassie I (1928).

De Italianen veroveren Ethiopië in 1936, maar worden in 1941 door de Britten verslagen, waarna Haile Selassie terugkeert. Op 15 september 1952 wordt de voormalige Italiaanse kolonie Eritrea aan Ethiopië overgedragen en wordt autonome eenheid binnen een federatie. Op 14 november 1962 werd Eritrea volledig in Ethiopië geïntegreerd en werd de federatie een unitaire staat. Uit verzet hier tegen ontstaat guerrilla van Eritreese Bevrijdingsfront. Sinds februari 1974 heerst er grote sociale en politieke onrust.

Eind juni 1974 namen de strijdkrachten de facto de macht in handen. Op 12 september 1974 werd keizer Haile Selassie afgezet en werd een voorlopige militaire regering onder luitenant-generaal Aman Andom gevormd. Deze werd op 23 november 1974 afgezet en doodgeschoten. Brigadier-generaal Tefari Benti werd in zijn plaats voorzitter van de militaire raad.

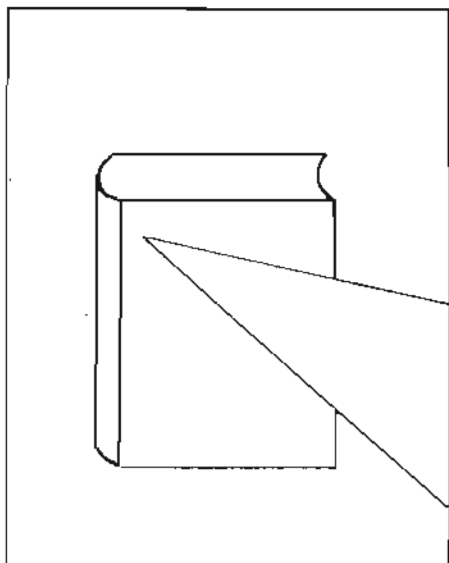

LATIJS-AMERIKA IS GEEN FIESTA

Yves Van de Steen

De belangrijkste schrijvers van de Latijnsamerikaanse literatuur en hun in het Nederlands vertaalde werken (1)

Totaalspektakel verhuult genadeloze repressie

Tegenover de enorme propagandamachien van „Brazil Tropical“ e.d.m. het vrolijk exoties toneel & dansgezelschap, blijft de denkende enkeling weinig over. De Latijnsamerikaanse amusementswereld fungeert als razend rad voor de klare kijk van de Europese toeschouwer op de dramatische, sociale realiteit in Zuid-Amerika. Tegenover de cyniese en mensonterende vervolgingen van Pinochet, Banzer, Valeda e.d. beulen, past enkel het radicaal verzet. Om het giganties Latijns-amerikaans inferno te verhullen worden de „meest populaire“ inheemse artistengroepen, als „cabaret-pro domo“ de wereld ingestuurd. Diep onder de indruk van dit primitief natuurtalent, vervalt plots elk racisme bij het zien van blote tieten en mulattenkledij. Luid weerklinkt het applaus voor deze ketterse kleurlingen. De bloedsporen der onderdrukking vallen niettemin moeilijk uit te wissen.

Telkens wanneer ze verdwijnen onder het gejuich van de kleurrijke bonte wemeling der Latijnsamerikaanse kleinkunst, herrijzen ze als zovele littekens in het werk van de voornaamste getuigen van deze continentale „Goelag“. Voor onze kd. Van Lancker misschien het slachtoffer van Pinochet's geheime politie, de D.I.N.A., geven we graag een bondig overzicht van het voornaamste werk

(1) Gebaseerd op Moderne literatuur uit Latijns-Amerika, Informatie over de belangrijkste schrijvers, met een chronologisch overzicht van de moderne Latijns-amerikaanse literatuur en uitvoerige gegevens over de in het Nederlands vertaalde werken, Amsterdam, (Meulenhoff), 1976, 64 pp.

van Latijnsamerikaanse schrijvers en dichters, die met hun pen strijden voor de bevrijding van hun verdruchte landgenoten.

Schrijven is strijden

In 1959 leek het einde van de economiese afhankelijkheid en van de in Zuid-Amerika gangbare dictatoriale regeringen nakend. Vandaar dat in de laatste jaren de belangstelling in ons taalgebied, voor de kunst van Latijns-Amerika, eindelijk op gang kwam. Cineasten, komponisten en beeldende kunstenaars stimuleerden deze artistieke „revival“. Maar vooral de literatuur beleeft een ongekende bloeiperiode. De literaire uitingen zijn indrukwekkend, gevarieerd en fascinerend.

Het lijkt of de grote traditie van de romankunst, die in de negentiende eeuw tot bloei kwam in Frankrijk en Rusland, en in het begin van deze eeuw vooral in Engeland en de Verenigde Staten, nu haar zwaartepunt heeft verlegd naar Zuid-Amerika, waar een groot aantal schrijvers de zo vaak al dood verklaarde literaire vorm van de roman met een nieuw leven en een nieuwe inhoud hebben beziel.

Ondertussen is, tegen de hoopvolle verwachtingen van 1959 in, het Zuidamerikaanse kontinent het toneel geworden van een onafgebroken reeks tragedies. Steeds weer en steeds meer worden mensenrechten er met de voeten getreden. De wereldopinie wordt vooreerst diep geschokt door de meedogenloze terreur van PINOCHET in Chili. In de winter van 1974-1975 werd het tweede RUSSELL-tribunaal gericht tegen de onderdrukking in de Latijnsamerikaanse landen. Chili was inmiddels geen concentrationair eiland meer. In het tribunaal zetelen o.a. de schrijvers **Julio Cortázar**, **Gabriel García Márquez** en **Mario Vargas Llosa**. Deze auteurs behoren tot de artistieke én politieke avant-garde van Latijns-Amerika. Hun boeken vertolken het tragiese lot van de Zuidamerikaanse mens. **Hetzelfde engagement** spreekt uit het werk van **Pablo Neruda**, **Miguel Angel Asturias** en **Octavio Paz**. Andere vooraanstaande schrijvers zoals **Adolfo Bioy**, **Asarcs**, **Jorge Luis Borges**, **Dalton Trevisan**, **José Donso** **Juan Rulfo**, houden zich meestal afzijdig van de politieke activiteit. Hun werk is echter vaak impliciet een fel protest of een bittere satire, waarmee het verstikkende en het waanzinnige van de diktatuur en machismo aan de kaak worden gesteld.

Eenheid in verscheidenheid

De buiten Latijns-Amerika in één adem genoemde moderne schrijvers van wereldformaat (zie hierboven) vertegenwoordigen sterk uiteenlopende cultuurgebieden. Ondank de gemeenschappelijke sociale bewogenheid der geciteerde schrijvers, hebben de 21 verschillende staten van Zuid-Amerika elk hun eigen literaire leven. Met als voertaal een vorm van Portugees staat Brazilië het meest apart van de overige landen. In de Spaanstalige landen bestaat eveneens een grote onderlinge verscheidenheid. Er is verschil in uitspraak en idioom, en in censurering,

een niet te verwaarlozen aspect. Zo kan men gewagen van het specifiek Argentijns in het werk van Cortázar, van het typies Peruviaanse van de taal van Vargas Llosa en van het eigene, Columbiaanse taalgebruik van Garcia Márquez. Er is geen sprake van één enkele Latijnsamerikaanse literaire stroming, maar van een aantal krachtige bewegingen in verschillende landen. Vanaf omstreeks 1940 werd de literatuur van Latijns-Amerika onafhankelijk en volwassen. Zuid-Amerika is niet langer een achteraf gelegen moeras, waaruit sporadies een fraai exoties talent opschiet. Het is waarschijnlijk het belangrijkste literair centrum ter wereld geworden.

Het zou niet fair zijn de Zuid Amerikanen te verpletteren onder een vergelijking met de grote Russen uit de negentiende eeuw. Toch zijn er een paar merkwaardige overeenkomsten die vooral te maken hebben met de maatschappelijke omstandigheden die in de beide romantradities weerspiegeld worden. Rusland was in de negentiende eeuw wat Zuid-Amerika nog steeds is : een onderontwikeld gebied, met een enorme nauwelijks te overbruggen kloof tussen de arme meerderheid en de rijke elite. Tegenover het steeds meer veldwinnend konservatisme en traditionele diktaturen staat een scherp protesterende literatuur. Een volgende bijdrage wijden we aan enkele der grootste vertegenwoordigers van deze schrijvers.

VREDESFONDS

DENK DAAR OOK EENS AAN...

1977, het twintigste jaar van ons maandblad, was voor „VREDE“ een goed jaar.

Qua inhoud en opmaak gingen we er niet slecht op vooruit en voor wat de oplage betreft, het aantal abonnementen, werden alle rekords geklopt. We danken alle vrienden die dit mogelijk hebben gemaakt.

Vandaag staan we voor nieuwe opdrachten.

In de brede campagne voor ontwapening die, in voorbereiding van de speciale UNO zitting tegen de bewapeningswedloop, zal gevoerd worden, zal een degelijke informatie zeker een niet te onderschatten rol spelen. Een brede voorlichtingsactie bij de openbare opinie kost geld, veel geld, en dit kunnen we slechts bij onze vrienden en sympathisanten vinden.

Denk dus rond de eindejaarsfeesten ook eens aan uw maandblad „VREDE“. Stort een bijdrage in ons „VREDESFONDS“. F.D. Gent : 250 fr. - Y.C. Antwerpen : 1.000 fr. - J.J. Ertvelde : 250 fr. - D.M. Ledeberg : 500 fr. - W.W. Tielt : 200 fr. - G.D. Oostende : 100 fr. - J.E. Gent : 50 fr. - M.V. Gent : 100 fr. - J.C. Oostakker : 50 fr. - E.M. Brussel : 100 fr. - A.M. Dilbeek : 100 fr. - W.W. Kortrijk : 100 fr. - J.V. Gent : 100 fr. - G.M. Gent : 100 fr. - N.V. Evergem : 100 fr. - B.B. Tongeren : 100 fr. - M.T. Gent : 100 fr. - R.W. Brugge : 50 fr. - A.D. Oostende : 100 fr. - E.D. Brugge : 100 fr. - T.B. Gent : 100 fr. - E.C. Antwerpen : 100 fr. - F.V. Gent : 50 fr. - L.F. Gent : 100 fr. - W.P. Brussel : 200 fr. - U.C. Oostkamp : 100 fr. - K.D. Gent : 250 fr. - M.L. Watteren : 500 fr.

Onze oprechte dank aan allen.

Bijdragen kunnen gestort worden op Prk. 000-0956015-80 van VREDE v.z.w., 9000 Gent.

Lezers die met een **BESTENDIG ORDER** bij hun financiële instelling maandelijks een vaste bijdrage in ons Vredesfonds willen storten, sturen we graag het nodige formulier.

Dank bij voorbaat !

VREDESINITIATIEVEN

NATIONALE KONFERENTIE

VAN DE V.Z.W. VREDE

Gent - zaterdag 14 januari van 9.30 u. tot 13.00 u.

De medewerkers van het maandblad „VREDE“, de bestuursleden van de plaatselijke kernen en alle belangstellenden worden dringend uitgenodigd op een NATIONALE KONFERENTIE van de v.z.w. VREDE die zal plaats hebben op zaterdag 14 januari 1978 in de Kleine Akademieraadszaal, Universiteitstraat 2, Gent.

Dagorde :

- De bewapeningswedloop en de ontwapening.
- Voorbereiding van de nationale actie 1978.
- Bespreking van ons maandblad „VREDE“.
- Voorstellen voor de werking.

STUDIEDAG

Vrede v.z.w. organiseert op zaterdag 18 februari 1978 van 9.00 u. tot 18.00 u. een nationale studiedag met als thema : **INFORMATIEMEDIA - INTERNATIONALE POLITIEK en OPENBARE OPINIE.**

Bekende journalisten zullen instaan voor de inleidingen. Houd deze datum reeds vrij !

KERSTKURSUS STICHTING

LODEWIJK DE RAET

WAPENHANDEL EN WAPENWEDLOOP

Erratum : deze in het vorige nummer van VREDE aangekondigde cursus gaat niet door in de eerste week van januari 1978 maar van maandag 26 tot vrijdag 30 december 1977.

Verder blijven alle gegevens hetzelfde.

„ARGENTINIE VANDAAG“

Een nieuwe uitgave in de reeks „dossier-dokumenten“ van de VREDE v.z.w., Onderbergen 51, 9000 Gent. Prijs 60 fr. plus 15 fr. port te verkrijgen door overschrijven op Prk. 000-0956015-80 van VREDE - Gent.

Het lijkt ons interessant in deze rubriek standpunten te publiceren over actuele problemen die in andere uitgaven verschenen en zodoende ook onze lezers toe te laten ook met de zienswijze van andere bewegingen, organisaties of partijen te kunnen kennis maken.

Kommunistische beweging

Kommunistische partijen reageren scherp

IN PRAAG WERD OOK MARX VEROORDEELD

„Onze methode bestaat in een genadeloze kritiek op al het bestaande, onze eigen theorie en praktijk inbegrepen”, verklaarde Karl Marx in 1859. We kunnen deze kerngedachte van Marx zien als het breekijzer, dat gedurende de afgelopen decennia eeuwenoude uitbuitingstructuren heeft helpen kraken en vergruiselen. Zij heeft gediend tot instrument van vele succesvolle socialistische revoluties en bevrijdingsbewegingen.

Het is daarom ook absurd en totaal onaanvaardbaar dat in naam van dit socialisme mensen gestraft en monddood gemaakt worden, omdat zij kritiek uitbrengen en anders denken dan de verantwoordelijken van een bestel dat algemeen geacht wordt socialistisch te zijn.

Zoiets is juist in Praag gebeurd. Een joernalist, een toneel-

schrijver en twee oud-teaterdirecteurs werden er verleden week tot zware gevangenisstraffen veroordeeld in een schijnproces.

De elementaire rechten van verdediging werden niet geëerbiedigd. Geen enkel buitenlands joernalist of jurist mocht aanwezig zijn. Ook de afgevaardigde van de Liga van de Rechten van de Mens moest op straat blijven. Er was zagezegd geen plaats in de zaal. Zij was trouwens zonder speciaal visa binnengekomen, feitelijk illegaal. Aan de Liga worden immers systematisch visa geweigerd. Zelfs joernalist Veyrier, van het Franse kommunistische blad „L'Humanité” kreeg geen visum.

Het proces werd gehouden in een sfeer van geheimhouding. Voor de buitenwereld was de beschuldiging niet zo duidelijk. Men gewaagt van beschuldigingen die aan Stalins tijd doen denken: „Banden van samenzwering” - „Subversie tegen de staat”. In feite ging het om de ondertekenaars van het fameuze Charta '77 te treffen. Drie van de veroordeelden zijn immers ondertekenaars. Dit Charta is verre van een ophitsend geschrift. Het dringt er alleen maar op aan dat de vrijheden, die in de Tsjechoslovaakse grondwet staan, en die gegarandeerd worden door internationale konventies, mede onderschreven door Tsjechoslovakije, gerespekteerd zouden worden.

Storm van protest

Deze veroordeling heeft een storm van protest losgeslagen. Het schijnheilige huilkoor van de kapitalistische tenoren laten wij terzijde. Zij zijn totaal ongeloofwaardig als vertegenwoordigers van een systeem dat teert op wereldwijde uitbuiting, werkloosheid, uithongering en folteringen.

Wat opvalt is het heftig protest van verscheidene kommunistische partijen. Onze Belgische kommunistische

partij keurde in een officiële mededeling dit proces wegens opinie-misdrijf af. Zij beschouwt de vrijheid van meningsuiting als een belangrijke verworvenheid van de arbeidersstrijd. Zij vindt dat zulke praktisch geheime processen, alleen maar olie op het vuur zijn voor de vijanden van democratie, vrede en socialisme.

Met een ongewone scherpte stelt hoofdredakteur Andrieu van het Franse partijblad „L'Humanité” dit proces aan de kaak. Hij schrijft: „Als de beklagden de wet zouden geschonden hebben, door in het buitenland geschriften te verspreiden die in Praag voor subversief aanzien worden, dan is het hoogtijd dat deze wet veranderd wordt. Wij kunnen deze karikatuur van rechtsspraak niet aanvaarden. Zij is een smet op het socialisme. Geen enkele valse opvatting van internationale solidariteit zal ons doen zwijgen. Verder herinnert hij aan de stellige belofte van Husak, sekretaris-generaal van de Tsjechoslovaakse KP. In 1972 zegde deze tot een afvaardiging van de Franse kommunisten: „Bij ons is er geen enkel proces omwille van afwijkende meningen. Dit zal in de toekomst ook zo blijven”.

Onaanvaardbaar in socialisme

„Unita”, het blad van de Italiaanse kommunisten schrijft: „Deze veroordeling is weerom een politiek proces, een afstraffing van afwijkende opinies. Zoiets lijkt de regel te worden in dit land. Sinds 1968 gaat men door met administratieve maatregelen te stellen in plaats van de noodzakelijke discussie en het politieke debat. Zoiets is onaanvaardbaar in een land dat zich beroept op socialistische beginselen”.

„Mundero Obrero” van de Spaanse kommunisten schrijft dat de veroordeelden in feite niets anders wensten dan in contact te blijven met het volk. Het beknotten van de vrije meningsuiting is in strijd met de socialistische idealen.

Het stemt tot bitterheid dat zoiets uitgerekend tijdens de conferentie van Belgrado moet gebeuren. Men heeft zich voor de aberraties van Stalins tijd niet helemaal ten onrechte beroepen op de enorme moeilijkheden van deze dagen om deze te verontschuldigen. Deze vlieger gaat nu echter niet meer op.

Het socialisme heeft in vele landen een onmiskenbare materiële en sociale vooruitgang teweeg gebracht. Het gaat echter niet op socialisme alleen te meten in productiecijfers van staal, olie en kolen. Ook en vooral de volle vrijheid van gedachte is nodig om de revolutionaire verandering gezond en levendig te houden.

Uit „De Rode Vaan” 26.10.1977.

J.V.H.

OVERWEGINGEN BIJ 20 JAAR „VREDE“

door Alfons Laridon, Volksvertegenwoordiger

In de derde wereld, in het grootste deel van de ontwikkelingslanden ligt de vrede en dus ook de sociale rechtvaardigheid nog ver verwijderd. In alle hoeken van de wereld ontstaan of bestaan er conflictsituaties die geregeld slachtoffers eisen of soms in regelrechte oorlogen of burgeroorlogen ontaarden.

Cyprus, Libanon, Palestina, Zimbabwe, Zuid-Afrika, Eritres, het Ogaden-gebied en de Sahara zijn slechts enkele voorbeelden hiervan. Het zijn conflicten die de grote krantenkoppen halen. Velen echter worden slechts sporadisch vermeld: de Filippijnen, Oost-Timor, de opstand in Dhafar, enz... Men zou een zeer lange lijst kunnen aanleggen van alle bestaande conflictsituaties die er momenteel bestaan, of bestaan hebben.

Door een analyse ervan zou men kunnen opmerken dat in de meeste gevallen de ondergrond van die oorlogen kan teruggebracht worden tot de zogenaamde Oost-West-tegenstellingen: strijd om militaire steunpunten, strategische verbindingswegen (b.v. de olieroute), maar vooral de noodzaak voor de geïndustrialiseerde wereld om over afzetmarkten te beschikken voor hun produkten.

De volkeren van Indo-China kunnen als voorbeeld dienen voor die oorlogen: 30 jaar hebben de Viëtnamezen moeten strijden tegen het Japans fascisme, het Frans kolonialisme en vervolgens tegen het Amerikaans Imperialisme. In Viëtnam werden de nieuwe Amerikaanse chemische wapens uitgetest en met het leed van de bevolking werd geen rekening gehouden. Toch behaalden de Viëtnamezen de uiteindelijke overwinning doch geheel hun land was verwoest. Een tweede strijd wordt momenteel geleverd voor de wederopbouw, maar ook dit werk zal vele jaren vergen.

Onze geïndustrialiseerde wereld doet het een beetje „beter“. Na de W.O. II is het in ons werelddeel tot geen groot gewapend conflict meer gekomen. Het sociaal, economisch, politiek en militair beeld van Europa werd bepaald door de blokvorming. Twee verschillende sociaal-economische systemen, twee militaire, politieke en economische blokken stonden tegenover elkaar. De tegenstellingen tussen beide blokken bleven in omvang toch redelijk beperkt.

Als reden geeft men hiervoor het bestaan van atoom- en waterstofbommen op. De schrik zou de 2 blokken beletten om tot een regelrecht conflict te komen waaruit beiden toch zwaar gehavend, zoniet totaal vernietigd zouden te voorschijn komen. Diegenen die dit bewezen vergeten echter dat die wapens - en ook de chemische en biologische - bestaan en in grote hoeveelheden gestockeerd worden. Op enkele dagen tijd kan het grootste deel van de wereldbevolking vernietigd worden.

Die mogelijkheid blijft bestaan zolang die wapens bestaan: ze zijn een soort zwaard van Damocles dat permanent boven onze hoofden hangt, een zwaard dat in beweging kan komen, zelfs wanneer het grootste deel van de bevolking er tegen is. Want het eventuele gebruik van deze wapens zal zeker geen democratische beslissing zijn, maar de konklusie van een handvol mensen.

Een geraffineerde neutronenbom

Het nieuwe wapen, de zogenaamde neutronenbom is een

nieuw hoogtepunt in de bewapeningswedloop. Het is mijn grootste overtuiging dat dergelijk wapen een eventuele wereldoorlog een stap dichterbij brengt. Want is het niet „praktisch“: een kleine atoombom die „enkel“ mensen dood en waarvan de straling slechts 24 uur duurt? Zo is het mogelijk om strategische plaatsen (havens, spoorwegknooppunten, industriële centra enz...) onbeschadigd in handen te krijgen. De mensen zijn hierbij van geen belang meer. Een eventueel gebruik van de neutronenbom zou echter, deskundigen hebben dit reeds duidelijk genoeg naar voren gebracht, bij de tegenstander, die deze bom niet bezit, een reactie met traditionele atoombommen uitlokken!

De openbare opinie is een machtig wapen (cfr. de betogingen van de Amerikaanse studenten tegen de Viëtnam-oorlog). Daarom moet er vanaf nu hard gereageerd worden:

1. Tegen de neutronenbom.
2. Tegen de verdere verspreiding van de traditionele kernwapens.
3. Voor de geleidelijke afbouw van de bestaande militaire paktten. Kleine landen, zoals België kunnen hierbij een belangrijke rol gaan spelen. Deze geleidelijke afbouw moet echter - wil ze zinvol zijn - op wederkerigheid berusten.

Het probleem van de Mensenrechten

Inzake de konferentie van Belgrado en de mensenrechten moet er mij toch nog iets van het hart. Ik ben er 100 pct. van overtuigd dat de mensenrechten in de Sovjetunie en de Oost-Europese landen niet altijd gerespecteerd worden. Als socialist sta ik achter de vrijheid van meningsuiting, achter de rechten van de nationale minderheden in de Sovjetunie enz... Maar diegenen die nu de mensenrechten preken om hun politiek te dienen, zouden er goed aan doen zich eerst af te vragen of bij hen zelf wel alles met dit principe strookt. Indien dit zo is dan hebben ze volledig gelijk druk uit te oefenen op het andere blok. Maar de situaties in het grootste deel van Latijns-Amerika (Chili, Brazilië, Argentinië, Haïti) vertellen genoeg dat in dat werelddeel de mensenrechten een fictie zijn. De apartheidspolitiek in Zuid-Afrika, Rhodesië, de Palestijnen zijn andere voorbeelden van de manier waarop in dit blok of in zijn invloedssferen de mensenrechten met de voeten worden betreden. Ook de situatie van de oorspronkelijke bevolking van het Amerikaans kontinent spreekt boekdelen.

In sommige streken van Latijns-Amerika worden jachten op hen ingericht, juist zoals wij hier een dagje gaan vissen. Ook in de V.S.A. is de toestand van de Indianen erbarmelijk. Gelukkig beginnen zij nu de mensenrechten in te roepen tegen de regering van president Carter. De ganse kwestie van de mensenrechten zou wel eens een boemerangeffect kunnen hebben. Wij kunnen slechts hopen dat de konferentie ertoe zal bijdragen dat de mensenrechten waar ook ter wereld, meer gerespecteerd zullen worden. Het zou een eerste stap kunnen betekenen naar een definitieve oplossing. Het uiteindelijk resultaat van die evolutie zou, na de ontbinding van de legers, een definitieve vredestoestand zijn.

BOEKHANDEL

DE FAKKEL

Pluimstraat 14, 8500 KORTRIJK
Tel. 056/ 22.13.16

Men vindt er de NIEUWSTE BOEKEN
en GROTE KEUS JEUGDWERKEN

Korting voor rechthebbenden

WENSKAARTEN 1977

Bij Vrede vzw - Onderbergen, 51, 9000 Gent kunt een een belangrijke gamma wenskaarten vinden die uw vrienden en familieleden zeker zullen op prijs stellen.

Wenskaarten met tekeningen van Picasso, Masereel, Landuyt, Raveel, De Keyzer, Warnier e.a. bekende kunstenaars. Slechts aan de prijs van 10 fr. 't stuk en met omslagen. Een reeks van dertien kaarten kunt u bekomen voor slechts 100 fr. plus 15 fr. port. Maak ons nog vandaag uw storting over op Prk. 000-0956015-80 van Vrede vzw - Gent.

De „Topboekhandel“
ALLE UITGAVEN
Meer dan 300.000 „pocket“
boeken in 6 talen

CORMAN

Ravensteinstraat 28-30
1000 BRUSSEL
Tel. 02/ 511.67.29

Sociale Zetel :
Ad. Buylestraat 51
8400 OOSTENDE
Tel.: 059/ 70.27.24

Kustlaan 169 en
Strandstraat 9
8300 HET ZOUTE
Tel. 050/ 60.18.28

Het boek dat u zoekt is
er. Zoniet **CORMAN**
zoekt en vindt.
M. CORMAN,
8400 OOSTENDE
Prk. 16.83.33



BOEKENFONDS MARNIX

Heeft steeds een uitgebreide keus van :

- Literaire
 - Wetenschappelijke
 - Politieke
- boeken.

Alsook :

- Engelse
(Penguin - Pelican...)
 - Franse
(Livre de Poche - 10/18...)
 - Duitse
(D.T.V. - Goldmann...)
- pocketseries.

AJUINLEI 18 - 9000 GENT
(evenwijdig met Veldstraat)

Tel. 091/ 25.10.92
Doorlopend geopend van 8.30 u. - 18.30 u.

VRIJE TOEGANG

ALLE GOEDE DINGEN BESTAAN IN 3

1. KWALITEIT

alleen grote merken :
PHILIPS - AEG - GRUNDIG - BAUKNECHT - SIEMENS - DUAL - BRAUN - TOSHIBA

2. PRIJS

de laagste prijzen voor elektrische huishoudtoestellen in onze discount-afdeling.

3. SERVICE

eigen gespecialiseerde technische dienst, gegarandeerde herstelling van alle merken.

Stereo & Hifi
Kleuren TV
Huishoudapparaten

Electros

aan het stadhuis te Oostende.